

FISHER & PAYKEL

DISHDRAWER™ GESCHIRRSPÜLER

DD6ODDF*9 und DD6OSDF*9

Modelle

ERGÄNZUNG ZUR BEDIENUNGSANLEITUNG

DE

Sicherheits- und Warnhinweise	40
Beladevorschläge	47
Fehlerbehebung,	48
Fehler beheben (Modelle DD*A und DD*C)	53
Fehler beheben (Modelle DD*D und DD*I)	55

Dieses Benutzerhandbuch ist eine Ergänzung zu der „Schnellstartanleitung“, die Ihrem Geschirrspüler beiliegt.

Eine Betriebsanweisung finden Sie in Ihrer „Schnellstartanleitung“. Sollten Sie die „Schnellstartanleitung“ verlegt haben, können Sie sie sich von unserer Website herunterladen, deren Adresse auf der Rückseite zu finden ist.

In der „Schnellstartanleitung“ finden Sie folgende Informationen:

- Programm starten
- Programmauswahl
- Bedienelemente
- Hinweise zum Platzieren des Geschirrs
- Voreinstellungen und Einstellungsänderungen

Ihr Geschirrspüler gewährleistet bei normaler Benutzung einen sicheren Betrieb. Bitte beachten Sie bei der Benutzung Ihres Geschirrspülers die folgenden Anweisungen.

WICHTIGE SICHERHEITSANWEISUNGEN

- **WARNUNG!** – Befolgen Sie bei der Benutzung Ihres Geschirrspülers alle grundlegenden Sicherheitsvorkehrungen, u. a.:
- Vor der Benutzung des Geschirrspülers alle Anweisungen genau lesen.
- Befolgen Sie unbedingt die Hinweise in dieser Anleitung, um Schäden am Gerät, Feuer, Explosionen, Verletzungen und tödliche Unfälle zu vermeiden.
- Den Geschirrspüler nur für den dafür vorgesehenen Zweck verwenden, wie in diesem Benutzerhandbuch und der „Schnellstartanleitung“ beschrieben.
- Dieses Gerät wurde für den Hausgebrauch und ähnliche Einsatzbereiche entwickelt, wie z. B.:
 - Personalküchen in Geschäften, Büros oder anderen Arbeitsumgebungen;
 - Bauernhöfe;
 - von Kunden in Hotels, Motels und anderen Unterkünften;
 - Frühstückspensionen.
- NSF 184-zertifizierter Haushaltsgeschirrspüler sind nicht für zugelassene Lebensmittelunternehmen bestimmt.
- Verwenden Sie ausschließlich für Spülmaschinen geeignete Reinigungsmittel und Klarspüler. Für Kinder unzugänglich aufbewahren. Überprüfen Sie nach jedem Spülprogramm, dass der/die Spülmittelbehälter vollständig entleert ist.
- Achten Sie beim Beladen darauf, scharfe Gegenstände so zu platzieren, dass sie nicht die Dichtung im Geräteinneren beschädigen, und stellen Sie Messer mit dem Griff nach oben in den Geschirrkorb, um Stichverletzungen zu vermeiden.

- **Während oder unmittelbar nach der Benutzung nicht die Filterplatte (am Boden des Gerätes) berühren, da diese heiß sein kann.**
- Das Gerät nur verwenden, wenn alle Seitenverkleidungen korrekt angebracht sind.
- Nicht mit den Bedienelementen spielen.
- Setzen oder stellen Sie sich nicht auf das Gerät oder den Besteckkorb.
- Das Gerät nicht offen stehen lassen, da möglicherweise Wasser austreten kann.
- Auf den einklappbaren Tassenhaltern können Sie Tassen, Gläser und Küchenutensilien ablegen. Stützen Sie sich nicht an den einklappbaren Tassenhaltern ab und drücken Sie nicht mit Ihrem Körpergewicht darauf.
- Lassen Sie Kinder nicht mit dem Gerät spielen, um Verletzungen zu vermeiden.
- Unter bestimmten Umständen kann in einem Warmwassersystem, das länger als zwei Wochen nicht benutzt worden ist, Wasserstoffgas entstehen. **WASSERSTOFFGAS KANN EXPLODIEREN.** Sollte das Warmwassersystem längere Zeit nicht benutzt worden sein, drehen Sie vor der Verwendung des Geschirrspülers alle Warmwasserhähne auf und lassen Sie mehrere Minuten Wasser laufen. Dadurch wird das angesammelte Wasserstoffgas freigesetzt. Währenddessen nicht rauchen oder offenes Feuer verwenden, da das Gas entzündlich ist.
- Wenn Sie einen alten Geschirrspüler ausrangieren oder entsorgen möchten, entfernen Sie zuvor die Tür zum Spülfach.
- Einige Geschirrspülmittel sind stark basisch. Sie zu verschlucken kann extrem gefährlich sein. Vermeiden Sie den Kontakt mit Haut und Augen und halten Sie Kinder vom Geschirrspüler fern, solange die Tür geöffnet ist. Überprüfen Sie nach dem Spülvorgang, dass der Spülmittelbehälter vollständig entleert ist.

WICHTIGE SICHERHEITSANWEISUNGEN

Installation

- Das Gerät muss vor der Verwendung gemäß der Installationsanweisung installiert und aufgestellt werden. Sollten Ihrem Gerät keine Installationsanweisungen beigelegt haben, können Sie sie telefonisch bei Ihrem Vertragshändler bestellen oder von der Fisher & Paykel Website herunterladen, die auf der Rückseite aufgeführt ist.
- Installation und Wartung müssen von einem qualifizierten Techniker durchgeführt werden.
- Wenn das Netzkabel beschädigt ist, muss es durch einen Händler, einen autorisierten Reparaturdienst oder eine andere qualifizierte Person ersetzt werden, um Gefahren zu vermeiden.
- Sichern Sie den Geschirrspüler mithilfe der mitgelieferten Halterungen an den angrenzenden Schränken. Wenn Sie den Geschirrspüler nicht befestigen, kann dies zu Schäden oder Verletzungen führen.
- Betreiben Sie das Gerät nicht, wenn es beschädigt ist, nicht korrekt funktioniert, Teile ausgebaut wurden oder beschädigt sind (einschließlich Netzkabel und Steckdose).
- Kein Benzin oder andere entzündliche Flüssigkeiten oder Stoffe in der Nähe des Geschirrspülers aufbewahren.
- Schließen Sie das Gerät an einen gesicherten Netzschalter der korrekten Nennstufe und Größe an, um elektrische Überlastung zu vermeiden.
- Verlegen Sie das Netzkabel so, dass es nicht durch Personen beschädigt oder gedehnt werden kann und dass Personen nicht darüber stolpern können.

- Den Geschirrspüler nicht an einem Ort aufstellen oder lagern, an dem er Temperaturen unter dem Gefrierpunkt oder großer Hitze ausgesetzt ist.
- Verwenden Sie kein Verlängerungskabel und keinen Mehrfachstecker, um den Geschirrspüler an die Stromversorgung anzuschließen.
- Dieses Gerät muss geerdet werden. Bei einer Fehlfunktion oder einem Geräteversagen mindert die Erdung die Gefahr durch elektrischen Schock, indem der Strom den Weg mit dem geringsten Widerstand nehmen kann. Dieses Gerät ist mit einem Erdungsleiter und einem Erdungsstecker ausgestattet. Der Erdungsstecker muss an einen entsprechenden Anschluss angeschlossen werden, der gemäß den örtlichen Bestimmungen und Auflagen installiert wurde. **ACHTUNG** – Ein nicht ordnungsgemäßer Anschluss des Erdungsleiters kann zu elektrischem Schlag führen. Wenn Sie Zweifel haben, ob das Gerät ordnungsgemäß geerdet ist, kontaktieren Sie bitte einen autorisierten Elektriker oder Servicefachmann. Bitte nehmen Sie keine technischen Veränderungen am mitgelieferten Netzstromstecker vor. Wenn dieser nicht in die vorhandene Steckdose passt, lassen Sie bitte eine Steckdose von einem qualifizierten Elektriker installieren.
- Wenn der Geschirrspüler permanent an die Stromversorgung angeschlossen ist:
ANWEISUNGEN ZUR ERDUNG DES GERÄTS – Das Gerät muss an ein geerdetes Leitungsnetz aus Metall angeschlossen werden oder es muss ein Schutzleiter an die Leiter der Schaltung angeschlossen und mit dem geerdeten Anschluss oder der Leitung des Geräts verbunden werden.

WICHTIGE SICHERHEITSANWEISUNGEN

- Nur angeschlossene Modelle:
- Dieses Gerät entspricht Teil 15 der FCC-Richtlinien. Der Betrieb unterliegt den folgenden Bedingungen: (1) Dieses Gerät darf keine schädlichen Störungen verursachen; und (2) dieses Gerät muss alle empfangenen Störungen akzeptieren, einschließlich Störungen, die einen unerwünschten Betrieb verursachen können.
- Ändern oder modifizieren Sie das drahtlose Kommunikationsgerät in keiner Weise. Änderungen oder Modifikationen, die nicht ausdrücklich von Fisher & Paykel genehmigt wurden, können zum Erlöschen der Betriebserlaubnis des Geräts für den Benutzer führen.

Wartung

- Ziehen Sie den Netzstecker, bevor Sie das Gerät reinigen oder warten.
- Ziehen Sie dazu direkt am Stecker und nicht am Netzkabel oder an der Verbindungsstelle zwischen Kabel und Stecker.
- Reparieren oder ersetzen Sie keine Einzelteile und versuchen Sie nicht, das Gerät eigenhändig zu reparieren, es sei denn, dies wird in diesem Benutzerhandbuch ausdrücklich empfohlen. Es wird empfohlen, dass Sie sich an unseren Kundendienst wenden, wenn das Gerät repariert werden muss. Die entsprechenden Kontaktdaten finden Sie in dem Heft „Reparatur und Gewährleistung“.
- Achten Sie darauf, den Boden vor dem Gerät sauber und trocken zu halten, um Rutschgefahr zu vermeiden.

- Halten Sie den Boden vor und unter dem Gerät frei von entzündlichem Material wie Staub, Papier, Putzlappen oder Chemikalien.
- Für Modelle mit Fernbedienung: Die Batterie der Fernbedienung nicht wiederaufladen, kurzschließen, auseinandernehmen, erhitzen oder ins Feuer werfen. Alte Batterien bitte entsorgen und außer Reichweite von Kindern aufbewahren.

Betrieb

- Öffnen Sie den Geschirrspüler unter keinen Umständen während des Betriebs.
- Drücken Sie immer die Taste »|| ODER Klopfen an der Vorderseite der Schublade (nur DD*I-Modelle), um den Spülvorgang anzuhalten und zu warten, bis Sie die vier zusätzlichen Signaltöne hören, bevor Sie die Schublade öffnen.
- Während des Betriebs müssen Motor, Filterplatte, Filter und Sprüharm korrekt installiert sein. Eine Zeichnung mit diesen Einzelteilen finden Sie in diesem Benutzerhandbuch im Abschnitt „Wartungsanweisungen“.
- Achten Sie beim Beladen des Gerätes darauf, dass das Geschirr nicht die Dichtung innerhalb des Gerätes blockiert. Legen Sie das Geschirr so ein, dass keine Teile hervorstehen, und drücken Sie das Geschirr nicht gewaltsam in das Gerät. Ansonsten kann es zu einer Fehlermeldung kommen.
- Lassen Sie Kinder eine Reinigung oder Wartung des Gerätes nur unter Aufsicht vornehmen.
- Lassen Sie Kinder nicht mit, an oder auf dem Gerät oder mit entsorgten Geräten spielen.
- Wenn Sie den Geschirrspüler über längere Zeit nicht benutzen, schalten Sie die Strom- und Wasserzufuhr des Gerätes ab.

- Für den Hausgebrauch entwickelte Geräte eignen sich nicht zum Spielen. Kinder unter 8 Jahren müssen vom Gerät ferngehalten werden, es sei denn, dass permanent eine Aufsichtsperson anwesend ist. Dieses Gerät darf von Kindern ab einem Alter von 8 Jahren und von Personen verwendet werden, die körperlich oder geistig behindert sind, verminderte sensorische Fähigkeiten besitzen oder nicht die nötige Erfahrung oder ausreichend Kenntnis von dem Produkt haben, wenn ihnen der sichere Umgang mit dem Gerät sowie die damit verbundenen Gefahren gezeigt oder erläutert wurden.
- Wenn Sie das Gerät mit einem Spülmaschinenreiniger reinigen, wird dringend empfohlen, anschließend ein Spülprogramm mit Spülmaschinenmittel durchlaufen zu lassen, um Schäden am Gerät zu vermeiden.
- Der Geschirrspüler wurde zum Reinigen normaler Haushaltsutensilien entwickelt. Gegenstände, die mit Benzin, Farbe, Stahl- oder Eisenresten verunreinigt sind, dürfen nicht im Geschirrspüler gereinigt werden.
- Gegenstände aus Kunststoff dürfen nur im Geschirrspüler gereinigt werden, wenn sie als „spülmaschinenfest“ o. ä. gekennzeichnet sind. Befindet sich auf einem Kunststoffgegenstand keine solche Kennzeichnung, überprüfen Sie die Empfehlungen des Herstellers.

Wenn Sie Ihre Schublade beladen, stellen Sie sicher:

- dass Sie das Geschirr so platzieren, dass das Wasser, das von den rotierenden Sprüharmen kommt, alle Bereiche erreichen kann (die Spülleistung kann durch die Art der Anordnung des Geschirrs beeinträchtigt werden)
- nichts das Wasser zum Geschirr auf den faltbaren Tassengestellen behindert
- Glas und anderes zerbrechliches Geschirr stabil abgelegt sind, so dass sie während des Spülvorgangs nicht versehentlich umkippen und brechen.

Wie man die Schublade NICHT beladen sollte

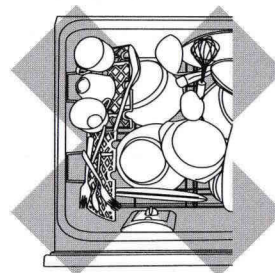

- Überfüllt, das Spülwasser wird ein Teil des Geschirrs nicht erreichen.
- Tassen, Gläser und Schalen müssen mit der Öffnung nach unten zeigen.

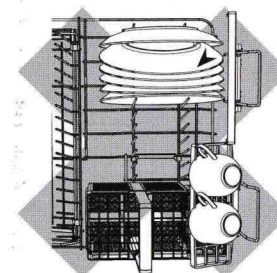

- Die Teller sind ineinander verschachtelt und das Spülwasser erreicht möglicherweise nicht alle Stellen.
- Stellen Sie sicher, dass das Besteck nicht verschachtelt oder verklebt ist. Sie müssen gleichmäßig verteilt werden.

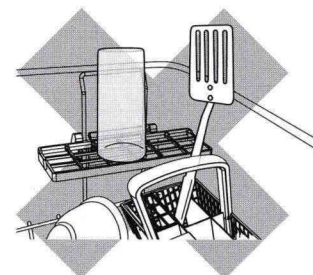

- Stellen Sie sicher, dass das Geschirr nicht in die Schublade gedrückt wird oder aus ihr heraussteht. Dies verhindert möglicherweise, dass der Innendeckel der Schublade ordnungsgemäß abgedichtet wird. Für die Reparatur durch solch einen Schaden ist ein Servicetechniker erforderlich.
- Bringen Sie scharfe Gegenstände sicher unter, um Verletzungen des Bedieners und Beschädigungen der Deckelbaugruppe zu vermeiden.
- Überprüfen Sie den Boden des Besteckkorbes, um sicherzustellen, dass keine scharfen oder spitzen Gegenstände nach unten herausstehen, da diese die Drehung des Sprüharms verhindern können.

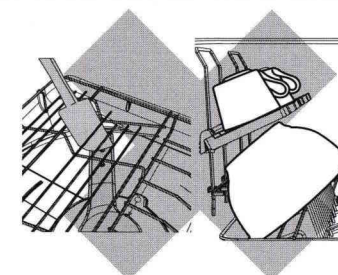

- Stellen Sie sicher, dass kein Besteck durch das Grundgestell gefallen ist und das Drehen der Sprüharme verhindert.
- Die große Schüssel hindert das Spülwasser, die klappbaren Tassengestelle zu erreichen.
- Große Utensilien sollten auf die klappbaren Tassengestelle gestellt werden, damit sie einen stabilen Halt haben und die Sprüharme nicht blockieren.
- Scharfe oder spitze Gegenstände müssen horizontal oder mit scharfen Kanten/Spitzen nach unten platziert werden, um eine Verletzungsgefahr zu vermeiden.

PROBLEM	MÖGLICHER GRUND	PROBLEMBEHANDLUNG
Unsauberes Geschirr	Spülprogramm für das Geschirr ungeeignet.	Wählen Sie in der „Schnellstartanleitung“ ein geeignetes Spülprogramm aus. Möglicherweise kleben auch die Essensreste zu fest am Geschirr, sodass dieses eingeweicht werden muss.
	Sprüharm kann sich nicht drehen.	Achten Sie darauf, dass keine Gegenstände den Sprüharm blockieren. Achten Sie darauf, dass der Sprüharm korrekt montiert ist und sich ungehindert drehen kann.
	Gerät überladen oder falsch beladen.	Siehe den Abschnitt zum Beladen des Geschirrspülers.
	Filter bzw. Filterplatte falsch eingesetzt.	Siehe den Abschnitt „Wartungsanweisungen“.
	Geschirrspülmittel wurde in das falsche Fach eingefüllt.	Geben Sie das Geschirrspülmittel in das große Fach. Weitere Informationen finden Sie im Abschnitt „Spülmittel einfüllen“.
	Speisereste wurden vor dem Beladen nicht vom Geschirr entfernt.	Wischen Sie Speisereste vor dem Beladen vom Geschirr ab.
	Ungeeignetes Spülmittel.	Verwenden Sie nur Spülmittel für Geschirrspülmaschinen. Beispiele für geeignete und ungeeignete Spülmittelarten finden Sie unter „Spülmittel einfüllen“.
	Zu wenig Spülmittel.	Sehen Sie im Abschnitt „Spülprogramme und Spülmittelmenge“ nach bzw. befolgen Sie die Anweisungen des Spülmittelherstellers.
	Öffnungen im Sprüharm verstopft.	Sprüharm reinigen.
	Filter bzw. Filterplatte verstopft.	Filter und Filterplatte reinigen.
Hohe Wasserhärte		Klarspüler-Einstellung und Spülmittelmenge erhöhen. Siehe Abschnitt „Wasserhärte und Spülmittel“.
		<i>Modelle mit integriertem Wasserenthärtungssystem (H-Modelle):</i> Einstellung der Wasserenthärtung erhöhen. Siehe Abschnitt „Wasserenthärtung“.
		<i>Modelle ohne integriertem Wasserenthärtungssystem</i> Wenn Sie in einer Gegend mit hoher Wasserhärte wohnen, wenden Sie sich an einen Klempner, um ein Wasserenthärtungssystem installieren zu lassen.

PROBLEM	MÖGLICHER GRUND	PROBLEMBEHANDLUNG
Schaumbildung	Falsche Spülmittelart	NUR Geschirrspülmittel verwenden. Siehe unter „Spülmittel einfüllen“.
	Falsche Spülmittelmenge.	Sehen Sie im Abschnitt „Spülprogramme und Spülmittelmenge“ nach bzw. befolgen Sie die Anweisungen des Spülmittelherstellers.
	Zu viel Ei auf dem Teller.	Überschüssiges Ei vor dem Beladen abspülen. Spülmittelmenge erhöhen.
	Klarspüler-Einstellung zu hoch.	Klarspüler-Einstellung niedriger einstellen.
	Klarspülerbehälter nicht richtig geschlossen.	Überprüfen Sie, dass der Klarspülerbehälter korrekt geschlossen ist und der Griff senkrecht steht. Siehe den Abschnitt „Klarspüler verwenden“.
	Austretendes Wasser	Abwasserschlauch nicht mit Abflussrohr verbunden.
Einlassschlauch nicht korrekt angeschlossen.		Überprüfen Sie, dass der Einlassschlauch korrekt und sicher angeschlossen ist.
Anderes Problem.		Drehen Sie die Wasser- und Stromzufuhr des Geschirrspülers aus. Rufen Sie den Kundendienst oder einen autorisierten Händler an. Die entsprechenden Kontaktdaten finden Sie in dem Heft „Reparatur und Gewährleistung“.
Klarspülerbehälter nicht richtig geschlossen.		Überprüfen Sie, dass der Klarspülerbehälter korrekt geschlossen ist und der Griff senkrecht steht. Siehe den Abschnitt „Klarspüler verwenden“.
Der Geschirrspüler erkennt nicht, wenn ich an die Tür klopfе, um sie anzuhaltен oder zu entriegeln. (nur DD*/I-Modelle)	Sie klopfen nicht stark genug.	Achten Sie darauf, dass Sie fest an die Tür klopfen und nicht mit einem leichten Tippen.
	Der Türklopfsensor ist falsch installiert oder kalibriert.	Kundendienst kontaktieren.
Der Geschirrspüler erkennt Tippen und Stöße als Klopfen und hält versehentlich an (nur DD*/I-Modelle)	Der Türklopfsensor ist falsch installiert oder kalibriert.	Kundendienst kontaktieren.

FEHLERBEHEBUNG

PROBLEM	MÖGLICHER GRUND	PROBLEMBEHANDLUNG
Die Schublade lässt sich nicht öffnen (kein Signalton, kein laufender Spülgang)	Kindersicherung ist eingeschaltet.	Kindersicherung ausschalten. Eine Anleitung finden Sie in der Schnellstartanleitung.
	Automatische Sperre bei geschlossenem Gerät ist eingeschaltet.	Beliebige Taste drücken und den Geschirrspüler innerhalb von 30 Sekunden öffnen. Nur DD*I-Modelle: Klopfen Sie einmal an die Tür und öffnen Sie die Schublade innerhalb von 30 Sekunden.
Stromausfall während des Spülprogramms	Stromausfall in Ihrem Haus oder Ihrer Gegend.	Sobald die Stromversorgung wiederhergestellt ist, fährt das Programm an derselben Stelle mit dem Spülprogramm fort.
Kontinuierlicher Signalton mit R/F-Code in der Anzeige. (nur DD*C und DD*A-Modelle) ODER blinkende Programmänderungsanzeige (nur bei den Modellen DD*I und DD*D)	Es ist ein Fehler aufgetreten.	Siehe den Abschnitt „Ein Fehler ist aufgetreten“.
Unterbrochenes Piepen	Geschirrspüler ist im Pause-Modus.	<i>Modelle DD*C, DD*A und DD*D:</i> Gerätetür schließen und die Taste ►II drücken, um mit dem Programm fortzufahren. <i>Modelle DD*I & DD*D:</i> ► auf dem Bedienfeld drücken und die Schublade schließen, um das Spülprogramm fortzusetzen.
Geschirrspüler startet nicht	Gerät ist nicht an die Stromversorgung angeschlossen.	Gerät an Steckdose anschließen.
	Gerätetür nicht richtig geschlossen.	Gerätetür fest schließen.
	Tastensperre oder Kindersicherung ist eingeschaltet.	Tastensperre bzw. Kindersicherung ausschalten. Eine Anleitung finden Sie in der Schnellstartanleitung.
	►II/ ►-Taste nicht gedrückt.	Drücken Sie die Taste ►II/ ►.
	Geschirrspüler ist im „Ausstellungsmodus“.	Kundendienst kontaktieren.
Lüftergeräusche aus dem Geschirrspüler nach Beendigung eines Spülprogramms	Dies ist völlig normal. Der Trocknungslüfter läuft für eine bestimmte Zeit nach Ablauf des Spülprogramms noch weiter, um das Geschirr optimal zu trocknen.	Sie müssen nichts unternehmen. Die Lüftung hört automatisch auf bzw. wird angehalten, wenn Sie das Gerät öffnen. In bestimmten Fällen kann die Lüftung erneut angehen, wenn Sie die Gerätetür wieder schließen.

FEHLERBEHEBUNG

PROBLEM	MÖGLICHER GRUND	PROBLEMBEHANDLUNG
Die Lüftung macht Geräusche, wenn ich die Gerätetür schließe, obwohl ich kein neues Spülprogramm gestartet habe	Dies ist völlig normal. In einigen Fällen geht die Lüftung nach dem Ende des Spülprogramms für eine bestimmte Zeit wieder an, wenn die Gerätetür geschlossen wird.	Sie müssen nichts unternehmen. Die Lüftung hört automatisch nach Ablauf der voreingestellten Zeit auf.
Das Spülmittelpulver hat sich nicht aufgelöst	Beim Befüllen war der Spülmittelbehälter feucht.	Behälter reinigen und vor dem Einfüllen des Spülmittels trocknen.
Das Spülprogramm scheidt durchgelaufen zu sein (der Geschirrspüler arbeitet nicht), aber das Piepen zum Programmende ist nicht ertönt und die Gerätetür lässt sich nicht öffnen	Das Spülprogramm ist noch nicht beendet. Es befindet sich in einer „Ruhephase“, die notwendig ist, um ein möglichst optimales Spülergebnis zu erzielen.	Sie müssen nichts unternehmen. Nach der „Ruhephase“ folgt wieder eine Phase, bei der Sie hören können, wie das Gerät arbeitet.
Nach Endes des Spülprogramms Wasseransammlung an der inneren Einfassung des Geräts	Das ist normales Kondenswasser.	Trocken wischen.
Wasser unter dem Filter	Dies ist ganz normal. Sie müssen nichts unternehmen.	
Wasser steht im Gerät	Abwasserschlauch bzw. -schläuche geknickt oder verbogen.	Abwasserschlauch bzw. -schläuche begradigen.
	Verstopfte Filter.	Filter/Filterplatte reinigen. Siehe unter „Wartungsanweisungen“.
Wasserflecken auf den Tellern	Klarspüler aufgebraucht.	Klarspülerbehälter auffüllen.
	Klarspüler-Einstellung zu niedrig oder auf Null.	Klarspüler-Einstellung erhöhen.
	Gerät überladen/falsch beladen.	Siehe den Abschnitt zum Beladen des Geschirrspülers.
Flecken im Geräteinneren	Bestimmte Nahrungsmittel, z. B. Produkte auf Tomatenbasis, können Flecken im Geräteinneren verursachen.	Geschirr vor dem Beladen abspülen. Sie können auch nach dem Beladen das Programm „Vorspülen“ auswählen, um die Fleckenbildung zu minimieren.

PROBLEM	MÖGLICHER GRUND	PROBLEMBEHANDLUNG
Geschirr wurde nicht trocken	Geschirr falsch eingeräumt.	Achten Sie darauf, dass sich das Geschirr nicht ineinander verkeilt.
	Geschirr ist nach dem Spülprogramm für mehrere Stunden im Geschirrspüler verblieben.	Es wird empfohlen, das Geschirr innerhalb der nächsten Stunden nach Ende des Spülprogramms zu entnehmen, da sich der im Gerät verbleibende Wasserdampf im Laufe der Zeit als Kondenswasser auf dem Geschirr ablagern kann. Durch die Verwendung von Klarspüler bzw. Erhöhung der Klarspüler-Einstellung kann das Trocknen verbessert werden.
	Klarspüler aufgebraucht.	Klarspülerbehälter auffüllen.
	Klarspüler-Einstellung zu niedrig.	Klarspüler-Einstellung erhöhen.
	Normal Eco/Eco-Programm verwendet.	Ein anderes Spülprogramm auswählen.
	Gegenstände, die eine längere Trocknungszeit benötigen, z. B. Geschirr oder Behälter aus Kunststoff	Nur bestimmte Modelle: Spülprogramm mit Option „Extratrocken“ durchlaufen lassen (Nur für bestimmte Spülprogramme verfügbar).
Das Spülprogramm dauert viel länger als üblich	Falsche Spülmittelart Das automatische Wiederherstellungsprogramm wurde ausgelöst, um das Überlaufen des Geschirrspülers zu stoppen und überschüssigen Schaum aufzulösen.	Sie müssen nichts unternehmen. Lassen Sie das Spülprogramm vollständig ablaufen. Hinweis: Möglicherweise müssen Sie das von Ihnen gewählte Spülprogramm erneut mit dem richtigen Spülmittel ausführen, wenn das Geschirr am Ende des Wiederherstellungsprogramms nicht sauber ist.
Übermäßiges Motorgeräusch	Kein Wasser im Motorbereich.	Dieses Problem tritt auf, wenn der Geschirrspüler zum ersten Mal benutzt wird oder längere Zeit nicht benutzt worden ist. Vor dem Spülprogramm 3 Tassen Wasser in das Gerät geben.

Woher weiß ich, ob ein Fehler vorhanden ist?

- Ihr Geschirrspüler piept kontinuierlich und ein Fehlercode blinkt im Display.
- Notieren Sie sich den Fehlercode.
- Möglicherweise können Sie einige Fehler selbst beheben – siehe Tabelle auf der folgenden Seite.
- Wenn Sie den Fehler nicht beheben können, wenden Sie sich an den Kundendienst, um Unterstützung zu erhalten oder einen Servicetechniker vor Ort zu organisieren (die entsprechenden Kontaktdaten finden Sie in dem Heft „Reparatur und Gewährleistung“).

Doppelmodelle:

- Die Schubladenanzeige blinkt ebenfalls, um anzuzeigen, welche Schublade einen Fehler aufweist.
- Wenn es einen Fehler in beiden Schubladen gibt, blinken beide Schubladenanzeigen.
 - Drücken Sie auf , um zwischen den Schubladen hin- und herzuschalten.
 - Notieren Sie sich die Fehlercodes für jede Schublade. Es können zwei verschiedene Codes blinken, wenn die Fehler an jeder Schublade unterschiedlich sind.

Fehler nur an der oberen Schublade



Anzeige der oberen Schublade blinkt rot

Fehler an beiden Schubladen

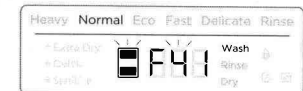

Beide Schubladenanzeigen blinken rot



Hinweis:

- Wenn ein Fehler nur in einer Schublade auftritt, können Sie trotzdem die andere Schublade benutzen.
- Wenn Sie eine Schublade während eines Spülprogramms angehalten haben, und die andere Schublade dann einen Fehler aufweist, blinkt die Anzeige der angehaltenen Schublade weiterhin, wird aber gedimmt.

„F“-Fehlercodes

Wenn auf dem Display ein **F**-Fehlercode angezeigt wird, können Sie den Fehler möglicherweise beheben, indem Sie den Geschirrspüler zurücksetzen – siehe folgende Schritte. Wenn der Fehler weiterhin besteht, notieren Sie sich den Fehlercode, bevor Sie den Geschirrspüler von der Wasser- und Stromversorgung trennen und kontaktieren Sie den Kundendienst.

So versuchen Sie, den **F**-Fehlercode zu beheben

- Drücken Sie , um den Signalton zu beenden. Drücken Sie  erneut, um den Geschirrspüler auszuschalten.
- Warten Sie ein paar Sekunden. Drücken Sie  erneut, um den Geschirrspüler wieder einzuschalten.

Wenn der Fehlercode verschwunden ist, wurde der Fehler zurückgesetzt und Sie können Ihren Geschirrspüler weiter benutzen.

„A“-Fehlercodes

Wenn auf dem Display ein Fehlercode „A“ angezeigt wird, führen Sie die folgenden Schritte aus, um das Problem zu beheben. Wenn der Fehler weiterhin besteht, notieren Sie sich den Fehlercode, bevor Sie den Geschirrspüler von der Wasser- und Stromversorgung trennen und kontaktieren Sie den Kundendienst.

ANZEIGE	MÖGLICHE URSACHE	PROBLEMBEHANDLUNG
A1	Fehler in der Wasserversorgung.	<ol style="list-style-type: none"> Vergewissern Sie sich, dass die Wasserzufuhr eingeschaltet ist. Drücken Sie ① einmal, um den Signalton abzustellen, und dann erneut, um den Fehler zu quittieren. Drücken Sie auf ►II, um das Spülprogramm fortzusetzen.
A3	Wasser wird nicht abgepumpt. Der Abwasserschlauch ist möglicherweise geknickt oder verbogen oder der Anschluss zum Abflussrohr ist blockiert.	<ol style="list-style-type: none"> Stellen Sie sicher, dass der Ablaufschlauch und die Verbindung zu den Rohren nicht verstopft sind. Drücken Sie ① einmal, um den Signalton abzustellen, und dann erneut, um den Fehler zu quittieren. Drücken Sie auf ►II, um das Spülprogramm fortzusetzen.
A6	Der Sprüharm hat sich gelöst oder ist abgefallen oder der Wasserdruck ist zu niedrig.	<ol style="list-style-type: none"> Öffnen Sie die Schublade und überprüfen Sie den Sprüharm. Wenn sich der Sprüharm gelöst hat oder von seiner Halterung abgefallen ist, setzen Sie ihn wieder ein. Überprüfen Sie, ob der Sprüharm fest sitzt und sich frei drehen lässt (siehe „Wartungsanweisungen für den Benutzer“). Drücken Sie ① einmal, um den Signalton abzustellen, und dann erneut, um den Fehler zu quittieren. Drücken Sie auf ►II, um das Spülprogramm fortzusetzen.
A7	Programm zur automatischen Wiederherstellung: Der Geschirrspüler hat überschüssigen Schaum in der Schublade erkannt.	<ol style="list-style-type: none"> Lassen Sie das automatische Wiederherstellungsprogramm laufen, bis es abgeschlossen ist. Das Spülprogramm wird fortgesetzt, wenn das automatische Wiederherstellungsprogramm abgeschlossen ist. Überprüfen Sie, ob Sie das richtige Spülmittel verwenden, bevor Sie ein anderes Spülprogramm starten. Wenn die Schublade am Ende des Waschprogramms noch mit Schaum gefüllt ist, wenden Sie sich an den Kundendienst.
A09 (nur DD*C-Modelle)	Keimfreier Spülzyklus mit zu niedriger Temperatur.	<ol style="list-style-type: none"> Überprüfen Sie, ob die Wasserzufuhr abgeschaltet ist oder das Spülprogramm unterbrochen wurde. Drücken Sie ① einmal, um den Signalton abzustellen, und dann erneut, um den Fehler zu quittieren. Führen Sie den keimfreien Spülzyklus erneut aus.

Woher weiß ich, ob ein Fehler vorhanden ist?

- Ihr Geschirrspüler gibt einen kontinuierlichen Signalton ab und die Anzeigen auf dem Bedienfeld leuchten und blinken.
- Notieren Sie sich, welche Anzeigen leuchten und blinken. Es gibt zwei Arten von Fehlercodes – „A“ und „F“. Welche Art von Code Ihr Geschirrspüler anzeigt ist nachfolgend aufgeführt.
- Möglicherweise können Sie einige Fehler selbst beheben – siehe Tabelle auf der folgenden Seite.
- Wenn Sie den Fehler nicht beheben können, wenden Sie sich an den Kundendienst, um Unterstützung zu erhalten oder einen Servicetechniker vor Ort zu organisieren (die entsprechenden Kontaktdaten finden Sie in dem Heft „Reparatur und Gewährleistung“).

„A“-Fehlercodes

Wenn nur die Anzeigen der Programmänderungsanzeige blinken, handelt es sich um einen „A“-Fehler.

Hinweis: Auch eine oder mehrere Programmänderungsanzeige leuchten.



„F“-Fehlercodes

Wenn die Programmänderungsanzeige und die Verriegelungsanzeigen blinken, handelt es sich um einen „F“-Fehler.

Hinweis: Auch eine oder mehrere Programmänderungsanzeige leuchten.



Doppelmodelle:

- Es kann ein Fehler in einer oder beiden Schubladen vorliegen.
- Notieren Sie sich, welche Anzeigen in jeder Schublade blinken oder leuchten. Diese können unterschiedlich sein, wenn die Fehler in jeder Schublade unterschiedlich sind. Hinweis: Tritt ein Fehler in nur eine Schublade auf, können Sie die andere Schublade noch weiter benutzen.

„F“-Fehlercodes

Wenn der Fehlercode „F“ angezeigt wird, können Sie den Fehler möglicherweise beheben, indem Sie den Geschirrspüler zurücksetzen – siehe folgende Schritte. Wenn der Fehler weiterhin besteht, notieren Sie sich den Fehlercode, bevor Sie den Geschirrspüler von der Wasser- und Stromversorgung trennen und kontaktieren Sie den Kundendienst.



So versuchen Sie, den Fehlercode zu beheben

- Drücken Sie ►, um den Signalton zu beenden. Drücken Sie ► erneut, um den Geschirrspüler auszuschalten.
- Warten Sie ein paar Sekunden. Drücken Sie ► erneut, um den Geschirrspüler wieder einzuschalten.

Wenn die blinkenden Anzeigen erloschen sind, wurde der Fehler zurückgesetzt und Sie können Ihren Geschirrspüler weiter benutzen.

„A“-Fehlercodes

Wenn ein Fehlercode „A“ angezeigt wird, führen Sie die folgenden Schritte aus, um das Problem zu beheben. Wenn der Fehler weiterhin besteht, notieren Sie sich den Fehlercode, bevor Sie den Geschirrspüler von der Wasser- und Stromversorgung trennen und kontaktieren Sie den Kundendienst.

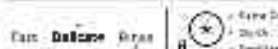
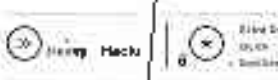
ANZEIGE	MÖGLICHER GRUND	PROBLEMBEHANDLUNG
	A1 Fehler in der Wasserversorgung	<ul style="list-style-type: none"> ① Vergewissern Sie sich, dass die Wasserzufuhr eingeschaltet ist. ① Drücken Sie ▶ einmal, um den Signalton abzustellen, und dann erneut, um den Fehler zu quittieren. ① Drücken Sie ▶ Sie / ▶, um den das Spülprogramm fortzusetzen.
	A3 Schublade pumpt nicht ab. Der Abwasserschlauch ist möglicherweise geknickt oder verstopft oder der Anschluss zum Abflusrohr ist blockiert.	<ul style="list-style-type: none"> ① Stellen Sie sicher, dass der Abflussschlauch und die Verbindung zu den Rohren nicht verstopft sind. ① Drücken Sie ▶ einmal, um den Signalton abzustellen, und dann erneut, um den Fehler zu quittieren. ① Drücken Sie ▶ Sie / ▶, um den das Spülprogramm fortzusetzen.
	A6 Der Sprüharm hat sich gelöst oder ist abgefallen oder der Wasserdruck ist zu niedrig. Eine Kombination aus niedrigem Wasserdruck und übermäßiger Schaumbildung kann ebenfalls einen A6 Fehler auslösen.	<ul style="list-style-type: none"> ① Öffnen Sie die Schublade und überprüfen Sie den Sprüharm. ① Wenn sich der Sprüharm gelöst hat oder von seiner Halterung abgefallen ist, setzen Sie ihn wieder ein. Überprüfen Sie, ob der Sprüharm fest sitzt und sich frei drehen lässt (siehe „Wartungsempfehlungen für den Benutzer“). ① Drücken Sie ▶ einmal, um den Signalton abzustellen, und dann erneut, um den Fehler zu quittieren. ① Drücken Sie ▶ Sie / ▶, um den das Spülprogramm fortzusetzen. ① Wenn der Fehlercode weiterhin besteht, überprüfen Sie, ob der Filter am Einlassschlauch nicht verstopft ist, und reinigen Sie ihn bei Bedarf. Hinweis: Wenn die Schublade beim Öffnen mit Schaum gefüllt ist, wenden Sie sich an unseren Kundendienst.
	A7 Programm zur automatischen Wiederherstellung. Der Geschirrspüler hat überschüssigen Schaum in der Schublade erkannt.	<ul style="list-style-type: none"> ① Lassen Sie das automatische Wiederherstellungsprogramm laufen, bis es abgeschlossen ist. Das Spülprogramm wird fortgesetzt, wenn das automatische Wiederherstellungsprogramm abgeschlossen ist. ① Überprüfen Sie, ob Sie das richtige Spülmittel verwenden, bevor Sie ein anderes Spülprogramm starten. ① Wenn die Schublade am Ende des Waschprogramms noch mit Schaum gefüllt ist, wenden Sie sich an den Kundendienst.
	A05 kein/nur Spülzyklus mit zu niedriger Temperatur	<ul style="list-style-type: none"> ① Überprüfen Sie, ob die Wasserzufuhr abgeschaltet ist oder das Spülprogramm unterbrochen wurde. ① Drücken Sie ▶ einmal, um den Signalton abzustellen, und dann erneut, um den Fehler zu quittieren. ① Führen Sie den normalen Spülzyklus erneut aus.

FISHER & PAYKEL

DISHDRAWER™ DISHWASHER

DD60DDF*9, DD24DDF*9,
DD60SDF*9 & DD24SDF*9
models

QUICK START GUIDE

EU

FISHER & PAYKEL

DISHDRAWER™ GESCHIRRRSPÜLER

DD60DDF*9, DD24DDF*9,
DD60SDF*9 & DD24SDF*9
Modelle

SCHNELLSTARTANLEITUNG

DE

IHR MODELL

Doppelmodelle

Hinweis: Die Geräte können unabhängig voneinander bedient werden.

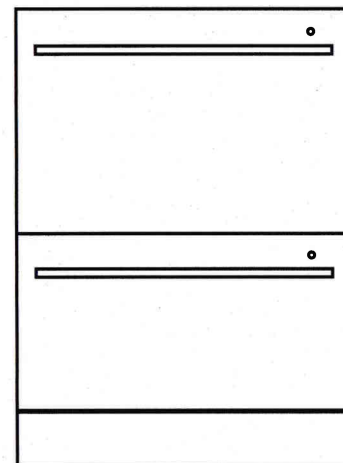

DD60DDF*9
DD24DDF*9

Einzelmodelle

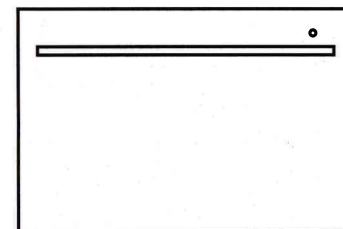

DD60SDF*9
DD24SDF*9

Dieses Dokument in Reichweite aufbewahren, damit Sie es gegebenenfalls konsultieren können.

- Ausführliche Informationen zu den Funktionen Ihres Geschirrspülers finden Sie im „Benutzerhandbuch“.
- Lesen Sie das „Benutzerhandbuch“ vollständig durch, bevor Sie das Gerät benutzen, und lesen Sie besonders aufmerksam den Abschnitt „Sicherheits- und Warnhinweise“.
- Adressen und Hinweise zu Kundenservice, Reparatur und Ersatzteilen finden Sie am Ende dieses Dokuments sowie in dem Heft „Reparatur und Gewährleistung“.



1 Speisereste abwischen

Wischen Sie grobe Speisereste vom Geschirr ab (z. B. Knochen oder Obstkerne) und entfernen Sie alle Fremdkörper (z. B. Zahnstocher, Fäden oder Papier).

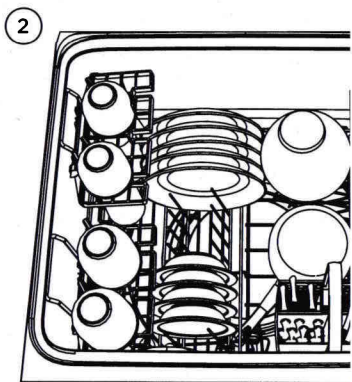

2 Geschirr vorsichtig einräumen

Um möglichst optimale Spülergebnisse zu erzielen, sollten Sie darauf achten, dass gleichmäßige Zwischenräume bleiben und das Geschirr sich nicht ineinander verkeilt.

WICHTIG!

Geeignet für Teller bis zu einer maximalen Höhe von 280 mm für Standardwannen oder 310 mm für hohe Wannan.

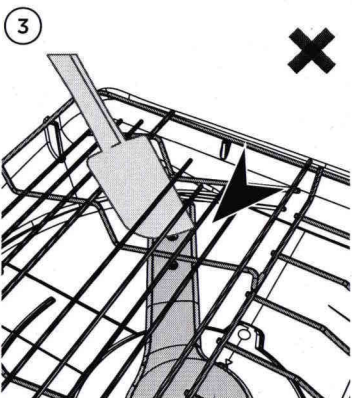

3 Der/die Sprüharm(e) müssen korrekt montiert sein und frei rotieren können

Überprüfen Sie, dass der Sprüharm korrekt montiert ist, indem Sie ihn mit der Hand drehen.

Überprüfen Sie vor dem Spülprogramm, dass keine Gegenstände den/die Sprüharm(e) blockieren.

Rotierender
Sprüharm

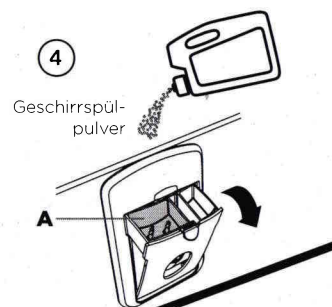

4 Spülmittel einfüllen

Füllen Sie Spülmittelpulver in den Spülmittelbehälter (A) ein und schließen Sie die Klappe des Spülmittelbehälters.

WICHTIG!

Kein flüssiges Spülmittel oder Spülmitteltabs in den Spülmittelbehälter geben.

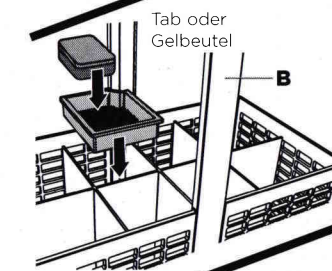

Tabts oder Gelbeutel in den Besteckkorb (B) oder in eine des Hauptgestells legen. (siehe Bedienungsanleitung für Details).

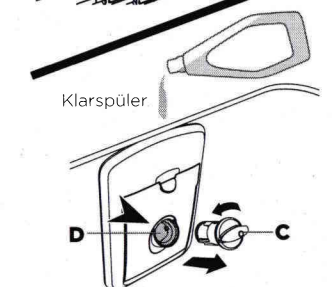

5 Klarspüler kontrollieren

Wenn die Anzeige auf dem Stöpsel (C) rot leuchtet, füllen Sie flüssigen Klarspüler in den Klarspülerbehälter (D). Schließen Sie anschließend den Klarspülerbehälter, indem Sie den Stöpsel in die ursprüngliche Position zurückdrehen (senkrecht).

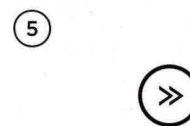

6 Spülprogramm auswählen

Drücken Sie auf »», um ein Spülprogramm auszuwählen.

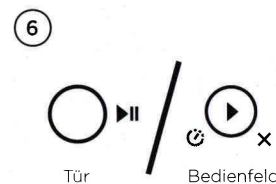

7 Spülprogramm starten oder Zeitverzögerung einstellen

Spülprogramm starten:
Schublade schließen und auf ▶▶ drücken ODER ▶ auf dem Bedienfeld vor dem Schließen der Tür drücken.

Um den Modus „Zeitverzögerung“ einzustellen:
Halten Sie ▶ gedrückt, um die Zeitverzögerung einzustellen, und schließen Sie dann den Geschirrspüler. Hinweis: Mit jedem Ton wird die Zeitverzögerung um 1 h erhöht.

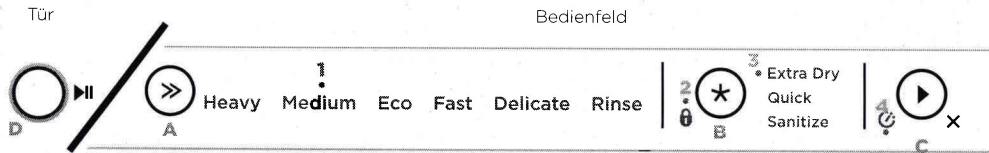

Beschreibung der Anzeigeelemente

Ein/Aus

Wenn Sie die Geschirrspülertür öffnen, wird das Gerät automatisch eingeschaltet. Wenn der Geschirrspüler auf Stand-by steht, drücken Sie eine beliebige Taste, um ihn wieder einzuschalten.

1 Spülprogramm-Anzeige

Anzeige leuchtet:

Das Spülprogramm ist ausgewählt.

2 Sperr-Anzeige

Anzeige leuchtet:

Tastensperre oder Kindersicherung ist aktiviert.

3 Programmänderungsanzeige

Anzeige leuchtet:

Es wurde eine Programmänderung ausgewählt. Länge und Temperatur des Spülprogramms werden entsprechend geändert.

4 Anzeige Zeitverzögerung

Anzeige leuchtet:

Zeitverzögerung ist aktiviert. Das Spülprogramm beginnt nach der eingestellten Zeitverzögerung (1-12 h).

Bedienelemente

A AUSWAHL DES SPÜLPROGRAMMS

Drücken Sie auf **>>**, um sich durch die verschiedenen Optionen zu klicken.

SPÜLPROGRAMM	BESCHREIBUNG
Heavy	Besonders stark verschmutzte Töpfe, Pfannen und Geschirr.
Medium	Stark verschmutztes Geschirr oder Geschirr, auf dem über Nacht Speisereste angetrocknet sind.
Eco (Standardeinstellung)	Normal verschmutztes Geschirr, geringer Wasser- und Energieverbrauch.
Fast	Leicht verschmutztes Geschirr.
Delicate	Leicht verschmutztes und hitzeempfindliches Steingut und Porzellan.
Rinse	Verhindert Gerüche und das Antrocknen von Speiseresten.

B AUSWAHL DER PROGRAMMÄNDERUNGEN

Drücken Sie auf **★**, um sich durch die verschiedenen Optionen zu klicken.

Hinweis: Nicht alle zusätzlichen Optionen sind für alle Spülprogramme verfügbar.

Tastensperre

Blockiert alle Tasten (z. B. sinnvoll beim Reinigen des Gerätes).

Aktivieren:

★ gedrückt halten, bis ein einzelner Ton ertönt. Die Anzeige der Tastensperre leuchtet auf.

Kindersicherung

Deaktiviert alle Tasten und verriegelt die Geschirrspülertür, damit Kinder nicht unbeaufsichtigt mit dem Gerät spielen.

Aktivieren:

★ gedrückt halten, bis zwei Töne ertönen. Die Anzeige der Tastensperre leuchtet auf.

Tastensperre/Kindersicherung abschalten:

Bei geöffnetem Geschirrspüler **★** gedrückt halten, bis ein einzelner Ton ertönt. Die Anzeige der Tastensperre geht aus.

Bei geschlossenem Geschirrspüler

>> gedrückt halten, bis ein einzelner Ton ertönt.

Die Anzeige der Tastensperre geht aus.

C/D STARTAUSWAHL (an der Tür oder dem Bedienfeld innen)

Spülprogramm starten:

Geschirrspülertür schließen und drücken Sie **>>** ODER

▶ auf dem Bedienfeld vor dem Schließen der Tür drücken.

Pause:

Drücken Sie auf **>>**

- Öffnen Sie die Geschirrspülertür erst, nachdem drei kurze und ein langer Ton ertönt sind. **Das Öffnen der Tür im laufenden Spülprogramm kann zu Schäden und Verletzungen führen.**
- Wird das Spülprogramm nicht innerhalb von sieben Minuten fortgesetzt, ertönt so lange ein regelmäßiger Ton, bis Sie das Programm fortsetzen.

Zeitverzögerung

▶ gedrückt halten, um die Zeitverzögerung einzustellen. Mit jedem Ton wird die Zeitverzögerung um 1 h erhöht (bis max. 12 h). Die Anzeige der Zeitverzögerung leuchtet auf.

- Wenn Sie über 12 h hinausgehen, verlässt das Gerät den Modus „Zeitverzögerung“ wieder. Um in den Modus „Zeitverzögerung“ zurückzukehren, wiederholen Sie einfach Schritt 1.
- Das Spülprogramm startet nach Ablauf der eingestellten Zeit. Dazu muss die Geschirrspülertür geschlossen sein.

Nur Modelle DD24 (USA/KAN)

Wenn der Geschirrspüler nicht innerhalb von 4 Sekunden nach Einstellung der Zeitverzögerung geschlossen wird ODER wenn der Geschirrspüler nach Einstellung der Zeitverzögerung noch einmal geöffnet wird (zum Beispiel um weiteres Geschirr einzuräumen), wird die Zeitverzögerung auf Stand-by gestellt.

Zum Aktivieren:

▶ drücken und die Schublade schließen ODER die Schublade schließen und die Taste **>>** drücken.

Spülprogramm/Modus „Zeitverzögerung“ abbrechen: **X**

>> oder **▶** drücken und halten.

- Bevor der Geschirrspüler abgestellt wird, pumpt dieser etwaiges noch im Gerät befindliches Wasser ab.

WÄHREND UND NACH DEM SPÜLPROGRAMM

Während des Spülprogramms leuchtet die Taste an der Tür des Geschirrspülers.

Nach Ende des Spülprogramms piept der Geschirrspüler sechs Mal und die Taste erlischt.



Am Ende des Spülprogramms sind möglicherweise folgende Geräusche zu hören, die zum normalen Betrieb gehören:

- Beide Geräte pumpen gleichzeitig Wasser ab.
- Der Trocknungslüfter kann nach Ende des Spülprogramms noch einige Zeit weiterlaufen und stellt sich automatisch ab bzw. wird angehalten, wenn die Geschirrspülertür geöffnet wird.

Der Lüfter unterstützt das Trocknen des Geschirrs und verbraucht nur geringfügig Energie.

Für beste Trocknungsergebnisse empfehlen wir, das Geschirr innerhalb weniger Stunden nach Beendigung eines Spülprogramms zu entladen.

ZUSÄTZLICHE OPTIONEN

Sie können diese Optionen nach Ihren Wünschen und Gegebenheiten anpassen. Es wird empfohlen, eine für das Geschirr möglichst geeignete Einstellung vorzunehmen, bevor Sie den Geschirrspüler starten.

OPTION	WELCHE FUNKTION HAT DIESE OPTION?
Klarspüler	Reguliert die Dosierung des Klarspülers. Bei Schaumbildung nach dem Spülprogramm Dosierung niedriger einstellen. Dosierung höher einstellen, wenn das Geschirr nach dem Spülen feucht ist oder Streifen gebildet hat.
Wasserenthärter (Bestimmte Modelle)	Einzelheiten siehe unter „Wasserenthärter“ im „Benutzerhandbuch“.
Automatisches einschalten beim öffnen (Zum Beispiel an Feiertagen)	Ihr Geschirrspüler wurde werkseitig so eingestellt, dass er automatisch für 30 Sekunden eingeschaltet wird, wenn Sie die Geschirrspülertür öffnen. Sie können diese Einstellung auch abschalten.
Töne ausstellen	Alle Töne mit Ausnahme der Warntöne werden abgestellt.
Sperre bei geschlossenem Gerät	Wenn diese Einstellung aktiviert ist, wird der Geschirrspüler 30 Sekunden nach Schließen der Geschirrspülertür automatisch verriegelt. Die Sperre kann wieder aufgehoben werden, indem Sie ► auf der Geschirrspülertür drücken und halten. Diese Funktion ist z. B. sinnvoll in Booten oder Wohnwagen.

Optionen ändern

- ① KEIN SPÜLPROGRAMM
Überprüfen Sie, dass gerade kein Spülprogramm läuft, und öffnen Sie dann den Geschirrspüler.
- ② MENÜ AUFRUFEN
Um das Menü aufzurufen, halten Sie vier Sekunden lang » und ★ gemeinsam gedrückt.
 - Sie befinden sich jetzt im Menü „Zusätzliche Optionen“ bei der Option „Klarspüler“.
 - Um die Einstellung des Klarspülers zu ändern, gehen Sie bitte zu Schritt 4.
- ③ NÄCHSTE OPTION
Um zur nächsten Option zu gehen, drücken Sie auf ★. Die Programmänderungsanzeige zeigt die ausgewählte Option an (siehe untenstehende Tabelle).
Wenn Sie am Ende der Optionsliste angelangt sind, kehrt das Menü wieder zur Option „Klarspüler“ zurück.
- ④ OPTION ÄNDERN
Drücken Sie auf » , um die Einstellung einer Option zu ändern. Die Spülprogramm-Anzeige zeigt die ausgewählte Einstellung an (siehe untenstehende Tabelle).
- ⑤ EINSTELLUNG ÄNDERN UND MENÜ VERLASSEN
Drücken Sie ► , um die neue Einstellung zu speichern und das Menü der Einstellungsoptionen zu verlassen.

Doppelmodelle:

Sie können die Einstellungen an beiden Geschirrspülern ändern. Wenn Sie eine Einstellung an einem Geschirrspüler ändern, wird die Änderung auf beide Geschirrspüler angewandt.

ZUSÄTZLICHE OPTIONEN

OPTION	WELCHE OPTION WIRD AUF DER ANZEIGE ANGEZEIGT?	MÖGLICHE EINSTELLUNGEN	BEISPIEL
Klarspüler	<ul style="list-style-type: none"> → Extra Dry Quick Sanitize 	0 bis 5 (max.)	4 Anzeigen leuchten = Einstellung 4
Wasserenthärter (Bestimmte Modelle)	<ul style="list-style-type: none"> → Extra Dry Quick Sanitize 	0 bis 5 (max.)	1 Anzeige leuchtet = Einstellung 1
Automatisches Einschalten beim Öffnen (Zum Beispiel an Feiertagen)	<ul style="list-style-type: none"> → Extra Dry Quick Sanitize 	Ein oder Aus	Ein Aus
Töne am Edde des Spülprogramms	<ul style="list-style-type: none"> → Extra Dry Quick Sanitize 	Ein oder Aus	
Sperre bei geschlossenem Gerät	<ul style="list-style-type: none"> → Extra Dry Quick Sanitize 	Ein oder Aus	

WEITERE INFORMATIONEN

Ausführliche Informationen zu den Funktionen Ihres Geschirrspülers



finden Sie im „Benutzerhandbuch“.

Informationen zur Gewährleistung



finden Sie im Heft „Reparatur und Gewährleistung“.

Wenn Sie ...

- Fragen haben oder einen Kommentar abgeben möchten
- einen von Fisher & Paykel autorisierten Techniker kontaktieren möchten, um Ihr Produkt reparieren zu lassen
- Ersatzteile oder Zubehör benötigen
- Ihr Produkt registrieren möchten



Konsultieren Sie das Heft „Reparatur und Gewährleistung“ oder kontaktieren Sie uns über unsere Website:
www.fisherpaykel.com