

VHF SX-400

FR	RADIO MARINE VHF	1
EN	VHF MARINE RADIO	22
DE	UKW-SEEFUNKGERÄT	43
ES	RADIO VHF MARÍTIMA	64
IT	RADIO VHF NAUTICA	85
NL	VHF-MARIFOON	106
PL	RADIO MORSKIE VHF	127
PT	RÁDIO MARÍTIMO VHF	148





MODE D'EMPLOI

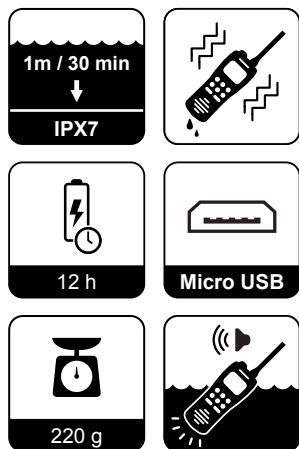

Merci d'avoir acheté cette radio maritime. Vous découvrirez la conception professionnelle et humanisée de la radio en l'utilisant.

Veuillez lire les instructions attentivement et entièrement avant d'utiliser la radio.

Cette radio maritime multifonction et bien conçue répond à la réglementation de l'OMI (Organisation maritime internationale).

Grâce à sa technologie étanche avancée, la radio offre un bon niveau d'étanchéité, peut flotter et activer une alarme de flottaison et clignotante quand elle tombe dans l'eau.

ATTENTION

- L'alimentation électrique de cette radio est de type CC 3.7V. Veuillez utiliser la batterie li-ion configurée.
- La radio doit être rechargée à l'aide de l'adaptateur configuré.
- N'exposez pas la radio à la lumière directe du soleil pendant une période de temps importante. Ne la placez pas dans un environnement ou près d'un chauffage ayant des températures inférieures à -20 °C ou supérieures à +55 °C.
- Cessez d'utiliser la radio et contactez votre distributeur local si cette dernière émet une odeur étrange ou de la fumée.
- Ne transmettez pas sans qu'une antenne ne soit installée, sinon l'appareil sera endommagé.
- Veuillez l'éteindre dans un environnement inflammable ou explosif.
- Conservez la radio à une distance minimum d'1 mètre du compas magnétique de navigation de votre navire.
- La radio répond aux exigences en matière d'étanchéité IPX7. Cependant, une fois que la radio est tombée au sol, la protection étanche ne peut pas être garantie en raison des dommages potentiels à la structure hermétique de la radio.
- Assurez-vous que l'antenne, la protection de la prise d'écouteur et le couvercle de la batterie de la radio sont sèches avant d'assembler. Sinon les composants intérieurs de la radio seront endommagés.

SUGGESTION

Nettoyez soigneusement la radio avec de l'eau douce après exposition à de l'eau salée. Séchez-la avant de la faire fonctionner. Sinon les touches et les commandes de la radio peuvent s'avérer inutilisables en raison de la cristallisation du sel.

NE submergez PAS la radio dans l'eau. La protection étanche peut ne pas être efficace si l'anneau en caoutchouc de la protection de l'écouteur ou le capuchon de la prise CC est endommagé dans un accident.

Veillez contacter votre distributeur local si ces derniers sont endommagés.



FONCTIONS

Étanchéité et flottaison

La protection étanche de la radio répond aux exigences IPX7.

Peut être plongée dans l'eau à 1 mètre de profondeur pendant 30 minutes. La radio peut flotter dans l'eau douce et salée avec les accessoires standard, à savoir la batterie, le clip de ceinture et l'antenne.

Quand une batterie, un clip de ceinture, une antenne etc. de tiers sont utilisés, la radio peut couler.

Alarme clignotante

La radio flotte, fait sonner une alarme et envoie un flash automatique quand elle tombe à l'eau. Pendant que la LED clignote, la radio peut être facilement récupérée afin d'aider le sauvetage d'urgence. Cette fonction est active même si la radio est éteinte.

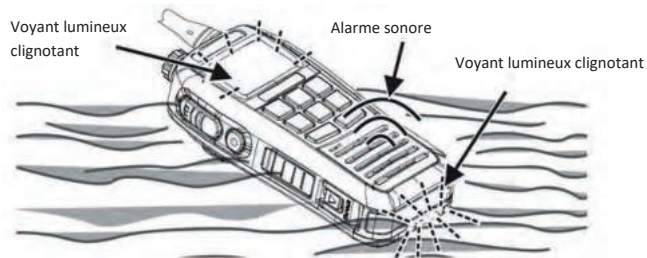

TABLE DES MATIÈRES

PRÉPARATION			
Accessoires standard			
Préparation	1	Fonction Drainage d'eau vibrant	9
Chargement du bloc batterie		OPÉRATION DE SCAN	
Installation/enlèvement de l'antenne	1	Types de scans	10
Installation du clip de ceinture	1	Configuration des canaux TAG	10
		Configuration/annulation des canaux TAG uniques.	10
		Configuration/annulation de l'ensemble des canaux TAG	10
DÉCOUVERTE		Opération de scan	10
Apparence	3	DOUBLE/TRIPLE VEILLE	
Affichage	4	Description	11
FONCTIONNEMENT DE BASE		Fonctionnement	11
MARCHE/ARRÊT	6	MODE CONFIGURATION	
Ajustement du niveau sonore	6	Fonctionnement du mode Configuration	12
Ajustement du niveau de squelch	6	Éléments du mode Configuration	13
Transmission et réception	6	Liste de canaux VHF maritimes	15
Transmission		SPÉCIFICATIONS	16
Réception	6	RÉSOLUTION DE PROBLÈMES	17
Sélection du groupe de canaux	7		
Sélection d'un canal	7		
Canal 16	7		
Canal APPEL (« CALL »)	7		
Canal Météo (« Weather »)	8		
Modification du canal APPEL	8		
Fonction Suivi	8		
Fonction Volume maximal	9		
Fonction Silencieux	9		
Rétroéclairage automatique	9		
Verrouillage des touches	9		

PRÉPARATION

■ Accessoires standard

Déballez la radio avec soin. Nous vous recommandons d'identifier les éléments listés dans le tableau suivant avant de jeter l'emballage. Si un des éléments manque ou est endommagé, veuillez immédiatement contacter votre distributeur.

Éléments	Quantité
Antenne	1
Adaptateur CA	1
Clip de ceinture (avec vis)	1
Dragonne 1	1
Mode d'emploi 1	1

■ Préparation

- 🔌 Chargement de la batterie
1. Connectez l'adaptateur à l'alimentation CA.
 2. Ouvrez la protection du port de chargement. Connectez l'adaptateur au port de chargement USB de la radio pour commencer le rechargement. Un écran LCD affichant « 🔌 » indique que la radio est en cours de chargement.

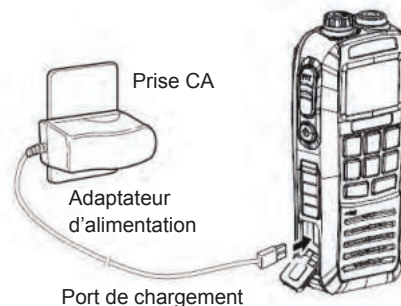

3. Si la batterie est complètement chargée, l'écran LCD affiche « FL ». Enlevez l'adaptateur.
 - Si le bloc batterie n'est pas inséré pendant le chargement, l'écran LCD affiche « Er ».

4. Rechargement par d'autres sources d'alimentation
- Rechargement par le port USB d'un ordinateur

REMARQUE : certains ordinateurs ne répondent pas aux exigences de tension et de courant.

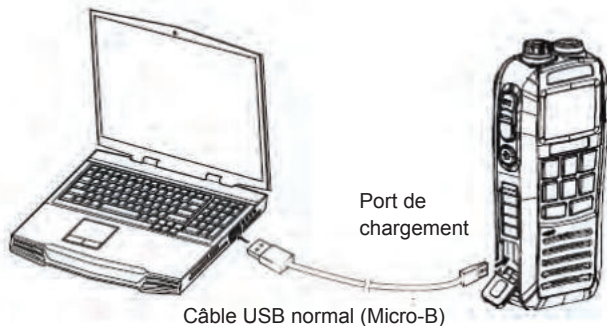

• Rechargement par adaptateur Micro-B

REMARQUE : la sortie de l'alimentation électrique doit être de 5V/1A.

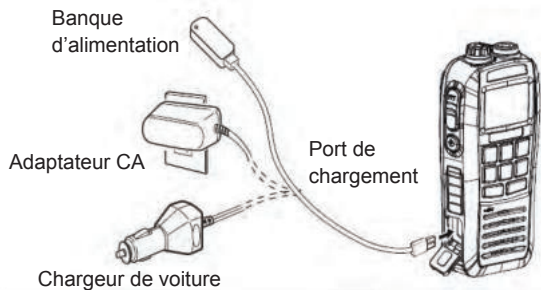

🌀 **Installation/enlèvement de l'antenne**

1. Connectez l'antenne à fixer (fournie) au connecteur de l'antenne, faites la tourner dans le sens horaire jusqu'à ce qu'elle soit bien serrée.
2. Pour la retirer, faites la tourner dans le sens anti-horaire.



🌀 **Installation du clip de ceinture**

1. Attachez le clip de ceinture au panneau arrière de la radio. Assurez-vous que les trous pour les vis sont alignés.
2. **Serrez fermement à l'aide d'un tournevis cruciforme.**

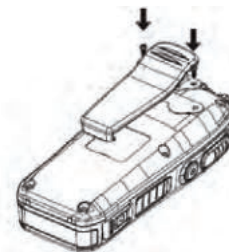

DÉCOUVERTE

■ Apparence

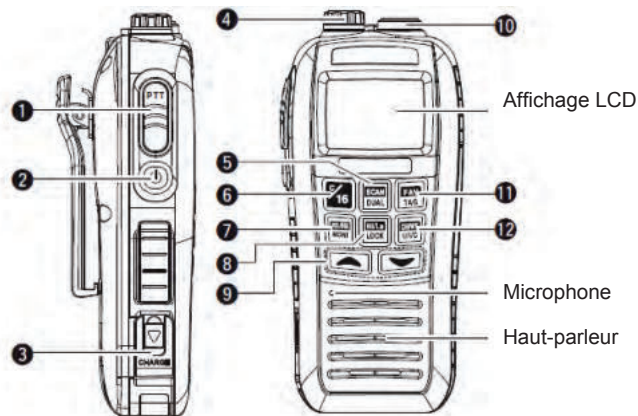

- 1 Touche [PTT]**
- Appuyez sur la touche [PTT] pour transmettre. Parlez avec une voix normale.
 - Lâchez la touche [PTT] pour recevoir.

- 2 Touche Alimentation**
- Maintenez cette touche enfoncée pendant 1 seconde pour mettre en marche/arrêt la radio.

- 3 Port de chargement**
- Poussez pour ouvrir le port de chargement.
 - Le port USB sert uniquement au chargement. Il n'est pas en mesure de prendre en charge la communication de données.

REMARQUE : assurez-vous que la protection du connecteur de chargement CC est bien serrée afin d'éviter à l'eau d'entrer.

- 4 Prise d'écouteur (SP/MIC)**
- Prise d'écouteur/microphone externe.
 - Tournez la prise dans le sens anti-horaire pour l'ouvrir. Tournez-la dans le sens horaire pour la fermer.
 - Cette prise peut être connectée à un ordinateur à des fins de communication de données par le biais d'un câble de programmation.



REMARQUE : assurez-vous que la protection de la prise des écouteurs est bien serrée afin d'éviter à l'eau d'entrer.

- 5 [SCAN]/[DUAL]**
- Appuyez sur la touche pour lancer ou arrêter le mode Scan (y compris les scans normaux ou prioritaires).
 - Maintenez la touche enfoncée pendant 1 seconde pour entrer en mode Double ou Triple Veille.
 - Appuyez pour quitter le mode Surveillance.
 - Maintenez cette touche ainsi que la touche [HI/LO] enfoncées pendant 1 seconde afin d'activer la fonction de drainage vibrant.

- 6 [C/16]**
- Appuyez sur la touche pour sélectionner le canal 16.
 - Maintenez la touche enfoncée pendant 1 seconde pour sélectionner le canal Appel.
 - Le réglage d'usine par défaut pour le canal Appel et le Canal 9.
 - Une fois le canal Appel est sélectionné, maintenez la touche enfoncée pendant 3 secondes pour entrer dans le mode de programmation du canal Appel.
 - Quand vous êtes en mode Configuration, appuyez sur cette touche pour sortir.

- 7 [VOL/SQ/L]/[MONI]**
- Appuyez sur la touche pour entrer en mode Ajustement du volume.

Appuyez de nouveau sur la touche pour entrer en mode Ajustement du squelch.

- Maintenez la touche enfoncée pendant 1 seconde pour activer la fonction Suivi.
- Maintenez cette touche enfoncée pendant que la radio se met à l'arrêt. Appuyez simultanément sur  pour mettre la radio en marche et entrer en mode Configuration.
- Quand vous êtes en mode Configuration, appuyez pour sélectionner les éléments à configurer.
- Tout en maintenant cette touche enfoncée, appuyez sur  pour allumer la fonction Silencieux. Répétez l'opération pour désactiver cette fonction.

[Hi/Lo]/[LOCK]

- Appuyez pour sélectionner une puissance de sortie élevée ou basse.
- Maintenez la touche enfoncée pendant 1 seconde pour mettre en marche/arrêt la fonction Verrouillage.

[▲]/[▼]

- Appuyez sur ces touches pour sélectionner le canal de fonctionnement.
- Quand vous êtes en mode Configuration, appuyez sur ces touches pour sélectionner les éléments.
- Lorsque vous êtes sur le canal Scan, appuyez sur ces touches pour modifier la direction du scan.

Connecteur d'antenne

- Connectez-le à l'antenne 50Ω fournie.

[FAV]/[TAG]

- Appuyez sur ces touches pour sélectionner de façon séquentielle les canaux favoris (TAG) tout en ignorant les canaux non étiquetés.
- Maintenez la touche enfoncée pendant 1 seconde pour activer ou désactiver le canal TAG.
- Maintenez cette touche et la touche d'alimentation enfoncées pour désactiver ou activer tous les canaux TAG.

[CH/WX]/[U/I/C]





- Appuyez sur cette touche pour sélectionner un canal normal ou le canal Météo.
- Maintenez la touche enfoncée pendant 1 seconde pour sélectionner le canal USA, le canal International ou le canal Canada.

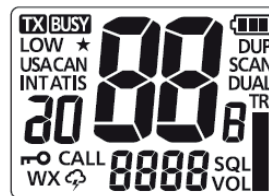

■ Affichage

L'affichage LCD dispose de plusieurs symboles. Chaque symbole a une signification. Connaître ces significations aide à utiliser l'appareil.





ICÔNE	DESCRIPTION
	Apparaît lors de la transmission.
LOW	Apparaît lorsque vous sélectionnez une alimentation faible. « LOW » clignote quand vous forcez la sélection d'une alimentation faible en raison d'une faible tension de la batterie ou une température élevée de la radio, etc.
ATIS	Apparaît lorsque vous travaillez dans un canal ATIS.
USA	Veuillez sélectionner le canal USA.

ICÔNE	DESCRIPTION
INT	Sélectionnez le canal International.
CAN	Sélectionnez le canal Canadien.
	Apparaît quand le canal est occupé. Clignote quand le canal Scan est sélectionné.
	Apparaît quand le canal TAG est sélectionné.
APPEL	Apparaît quand le canal Appel est sélectionné.
	Indicateur de batterie. Indique la fonction affine par morceaux pendant le chargement. Clignote lors du chargement intégral.
SCAN	Clignote lors du scan.
	Apparaît quand la touche est verrouillée.
DUP	Apparaît lors de la sélection d'un canal Duplex.
DUAL	Apparaît en mode Double Veille.
TRI	Apparaît en mode Triple Veille.

ICÔNE	DESCRIPTION
	Indique le numéro du canal de fonctionnement. Indique la condition sélectionné en mode Configuration.
	Indique le canal d'assistance. Apparaît pendant le réglage du volume. Apparaît pendant le réglage du squelch. Apparaît pendant le réglage du mode.
	Apparaît pendant l'alarme de météo.
WX	Apparaît pendant la sélection d'un canal Météo.

FONCTIONNEMENT DE BASE

■ Marche/Arrêt

1. Maintenez la touche  enfoncée pendant 2 seconde pour mettre en marche.
2. Maintenez de nouveau la touche  pendant 1 seconde pour mettre à l'arrêt.

■ Ajustement du niveau sonore

Le volume peut être réglé à l'aide des touches [VOL/SQL] et .

1. Appuyez sur [VOL/SQL] puis sur  pour régler le niveau sonore.
 - « VOL » clignote.
 - Il existe 31 niveaux sonores différents. OF signifie que le volume est coupé.
 - Quand aucune opération ne se produit dans un délai de 5 secondes, la radio revient en mode normal.
2. Appuyez de nouveau sur [VOL/SQL] pour quitter le mode d'ajustement du niveau sonore

■ Ajustement du niveau de squelch

Le niveau de squelch peut être réglé à l'aide des touches [VOL/SQL] et . Réglez le bon niveau de squelch pour avoir un meilleur signal de réception et un scan effectif.

1. Appuyez deux fois sur la touche [VOL/SQL] puis appuyez sur  pour régler le niveau de squelch.
 - « SQL » clignote.
 - La radio dispose de 11 niveaux de squelch. OP signifie complètement ouvert. 10 signifie le squelch maximal.

- Quand aucune opération ne se produit dans un délai de 5 secondes, la radio revient en mode normal.
2. Appuyez de nouveau sur [VOL/SQL] pour quitter le mode Ajustement du niveau de squelch.

■ Transmission et réception



1. Appuyez sur [Hi/Lo] pour sélectionner la puissance de transmission.
 - « LOW » apparaît quand une puissance faible est sélectionnée.
 - Sélectionnez une puissance faible pour les communications à courte distance et une puissance élevée pour les communications à longue distance.
 - Certains canaux servent pour les transmissions à faible puissance uniquement
2. Appuyez et maintenez enfoncée la touche [PTT] pour transmettre. Puis parlez dans le microphone.
 - « TX » apparaît alors.
 - Le canal 70 ne peut pas être utilisé pour les transmissions normales.
3. Lâchez la touche [PTT] pour recevoir.

REMARQUE :

- Transmettre sans antenne endommage la radio.
- Pour empêcher la transmission continue à long terme, veuillez activer la fonction TOT à l'aide du logiciel.
- Tenez le microphone à 5-10 cm de votre bouche pendant que vous parlez.



Réception

1. Entrez dans le mode Ajustement du niveau sonore. Appuyez sur  ou  pour procéder à l'ajustement.

- Entrez dans le mode Ajustement du niveau de squelch. Appuyez sur ou pour procéder à l'ajustement.

- « **BUSY** » apparaît et le son provient du haut-parleur lors de la réception du signal.
- La radio dispose d'une fonction Économie d'énergie. La fonction Économie d'énergie est automatiquement activée quand aucun signal n'est reçu pendant 5 secondes.

■ Sélection du groupe de canaux

La radio contient le canal USA, le canal International et le canal Canadien. Choisissez le groupe de canaux approprié pour votre zone de fonctionnement.

- Appuyez sur **[CH/WX]** pour sélectionner un groupe de canaux habituel.
 - Appuyez de nouveau sur la touche si la radio indique le canal Météo.
- Appuyez et maintenez enfoncée la touche **[CH/WX]** pour changer le groupe de canaux.

Le canal USA, le canal International et le canal Canadien peuvent être sélectionnés de manière séquentielle.

- Appuyez sur ou pour sélectionner le canal.
 - « **DUP** » apparaît pendant la sélection d'un canal Duplex. « **A** » apparaît pendant la sélection d'un canal Simplex.

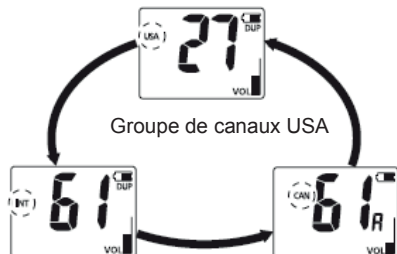

Groupe de canaux Internationaux Groupe de canaux Canadiens

■ Sélection d'un canal

❖ Canal 16

Le canal 16 est le canal dédié aux appels de détresse et à la sécurité. Il est utilisé pour établir le contact initial avec une station et pour les communications d'urgence. Le canal 16 est suivi en mode Double Veille comme en mode Triple Veille.

- Appuyez sur **[C/16]** pour sélectionner le canal 16.
- Appuyez sur **[CH/WX]** pour retourner au canal précédemment utilisé Canal 16. Appuyez sur ou pour sélectionner le canal de fonctionnement.



❖ Canal 16

Chaque groupe de canaux dispose d'un canal Appel. Le canal Appel est suivi en mode Triple Veille. Le réglage d'usine par défaut pour le canal Appel et le Canal 9. Il peut être reprogrammé.

- Appuyez et maintenez enfoncée la touche **[C/16]** pendant 1,5 secondes pour sélectionner le canal Appel du groupe de canaux actuel. « **APPEL** » et le numéro du canal Appel apparaissent alors.
- Appuyez sur **[CH/WX]** pour retourner au canal de fonctionnement utilisé avant le canal Appel. Ou appuyez sur ou pour sélectionner le canal de fonctionnement.



❖ Canal Météo

Cette radio dispose de 10 canaux Météo. Elle peut automatiquement détecter les alertes météo sonores dans le canal Météo sélectionné lors que la réception et le scan.

1. Appuyez sur **[CH/WX]** pour sélectionner un canal normal ou le canal Météo.
 - « **WX** » apparaît quand le canal Météo est sélectionné.
 - « **WX ALT** » apparaît quand l'alerte météo est allumée.
2. Appuyez sur **[F1]** ou **[F2]** pour sélectionner le canal.

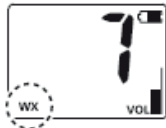

■ Modification du canal APPEL

Un canal APPEL peut être modifié dans chaque groupe de canaux. Le réglage d'usine par défaut est le canal 9.

1. Maintenez la touche **[U/I/C]** enfoncée pendant 1 seconde pour sélectionner le groupe de canaux programmé souhaité (USA, International ou Canadien).
2. Maintenez la touche **[C/16]** enfoncée pendant 1 seconde pour sélectionner le canal **APPEL**.
 - « **APPEL** » et le numéro du canal APPEL apparaissent alors.
3. Maintenez la touche **[C/16]** enfoncée pendant 3 secondes jusqu'à ce qu'un long « BIP » et deux « DUDU » soient émis afin d'entrer dans le mode Programmation du canal APPEL.
 - Les numéros de canaux commencent à clignoter.



4. Appuyez sur **[F1]** ou **[F2]** pour sélectionner le canal APPEL désiré.
5. Appuyez sur **[C/16]** pour confirmer et enregistrer le canal APPEL.
 - Appuyez sur **[C/16]** pour annuler et sortir.



■ Fonction Suivi

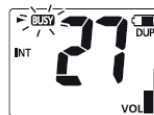

La fonction Suivi permet d'ouvrir le squelch et de surveiller les signaux utiles. Pour configurer la touche de suivi, veuillez vous reporter aux explications à la fin de ce document.

- Maintenez la touche **[MONI]** enfoncée pendant 2 secondes pour activer la fonction Suivi.
- « **BUSY** » clignote et un son est émis quand la fonction Suivi est activée.





■ Fonction Volume maximal

La fonction Volume maximal peut temporairement maximiser le niveau sonore. La fonction n'est pas valide quand le volume atteint le niveau 31.

- Appuyez sur [VOL/SQL] et sur  pour activer cette fonction.
 - Le volume sera mis à son maximum.
 - La bande d'indication apparaît alors.
- Appuyez sur [VOL/SQL] et sur  pour désactiver cette fonction.

■ Fonction Silencieux

La fonction Silencieux peut être activée de façon temporaire. La fonction n'est pas valide quand le volume atteint le niveau OF.

- Appuyez sur [VOL/SQL] et sur  pour activer cette fonction.
 - Le son est coupé.
 - L'indicateur de volume clignote.
- Appuyez sur [VOL/SQL] et sur  pour désactiver cette fonction.

■ Rétroéclairage automatique

La fonction Rétroéclairage automatique est pratique pour le fonctionnement de nuit. Cette fonction peut être activée/désactivée en mode Configuration.

- Appuyez sur n'importe quelle touche à l'exception de [PTT] pour allumer le rétroéclairage du LCD et du pavé numérique.
- Le rétroéclairage s'éteint automatiquement après 5 secondes d'inactivité.

■ Verrouillage des touches

La fonction Verrouillage des touches verrouille toutes les touches à l'exception de [P1], [PTT], [VOL/SQL] et [LOCK] afin d'éviter l'activation accidentelle du commutateur de canaux.

- Maintenez la touche [LOCK] enfoncée pendant 1 seconde pour activer/désactiver cette fonction.

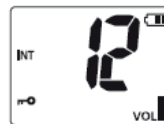

■ Fonction Drainage d'eau vibrant

La fonction Drainage d'eau vibrant aide à drainer l'eau du boîtier du haut-parleur. Elle empêche l'eau de pénétrer, ce qui affecterait la qualité de la voix du haut-parleur. La radio émet un son vibrant quand cette fonction est activée.

- Appuyez et maintenez enfoncées les touches [SCAN] et [Hi/Lo] simultanément pour activer.
- Un son profond est émis pendant 10 secondes, le temps que l'eau soit drainée.
- Il est impossible d'utiliser les touches lorsque le drainage d'eau vibrant est activé.

OPÉRATION DE SCAN

■ Types de scans

Les types de scans comprennent les scans normaux et prioritaires qui peuvent être sélectionnés en mode Configuration (veuillez vous reporter au fonctionnement du mode Configuration).

Le canal Météo sera également scanné si la fonction Alerte météo est activée.

Configurez les canaux TAG avant de scanner. Annuler le TAG pour les canaux ne devant pas faire l'objet d'un scan.

Scan normal : scannez les canaux TAG. Le canal 16 ne sera pas scanné s'il n'est pas configuré comme un canal TAG.

Scan prioritaire : scannez le canal 16 pendant un scan normal.

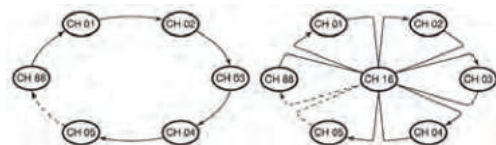

Scan normal

Scan prioritaire

■ Configuration des canaux TAG

Configurez le TAG (★) pour les canaux devant faire l'objet d'un scan. Annuler le TAG

(★) qui n'est pas nécessaire. Les canaux non étiquetés seront ignorés pendant la période de scan.

❖ Configuration/annulation des canaux TAG uniques

1. Appuyez sur [U/I/C] pour sélectionner le groupe de canaux.

2. Appuyez sur [L/R] ou [V] pour sélectionner le canal TAG désiré.
3. Maintenez la touche [FAV/TAG] enfoncée pendant 1 seconde pour configurer le canal actuel en canal TAG.
 - « ★ » apparaît sur l'écran LCD.
4. Maintenez de nouveau la touche [FAV/TAG] enfoncée pendant 1 seconde pour annuler le canal TAG.
 - « ★ » disparaît de l'écran LCD.

❖ Configuration/annulation de l'ensemble des canaux TAG

1. Éteindre. Appuyez sur [FAV/TAG] et [U] pour allumer. Tous les canaux TAG seront annulés dans le groupe de canaux sélectionné.
2. Répétez l'opération ci-dessus pour configurer tous les canaux en canaux TAG.

■ Configuration des canaux TAG

Réglez le minuteur de reprise de scan dans le mode Configuration.

1. Appuyez sur [SCAN] pour commencer un scan normal ou prioritaire.
 - « SCAN » clignote sur l'écran LCD.
 - « 16 » apparaît dans la lecture du sous-canal pendant le scan prioritaire.
 - Le scan est interrompu quand un signal est reçu (le délai de reprise peut être réglé dans le mode Configuration).
 - Le canal 16 est suivi dans le scan prioritaire.
2. Appuyez sur [L/R] ou [V] pour changer la direction du scan.
2. Appuyez sur [SCAN] pour arrêter le scan. Ou appuyez sur [PTT], [C/16], [CH/WX] et [U/I/C] pour arrêter.

DOUBLE/TRIPLE VEILLE

■ Description

Cette radio contient DOUBLE/TRIPLE VEILLE, qui peut être sélectionnée dans le mode Configuration.

Double Veille : surveillance et suit à tour de rôle le canal actuel et le canal 16.

Triple Veille : surveillance et suit à tour de rôle le canal actuel, le canal 16 et le canal APPEL.

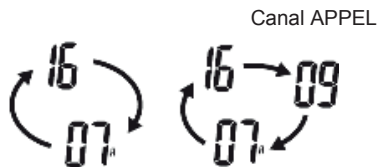

Double Veille Triple Veille

Reçoit un signal pendant la phase de surveillance et de suivi :

- Reçoit un signal dans le canal 16
- Pause de la Double/Triple Veille dans le canal 16 jusqu'à ce que le signal disparaisse.
- Reçoit un signal dans le canal APPEL
- Triple Veille passe en mode Double Veille jusqu'à ce que le signal disparaisse dans le canal APPEL.

■ Fonctionnement

- Appuyez sur [SCAN/DUAL] pendant 1 seconde pour lancer le mode Double/Triple Veille.
 - « DW » clignote pendant le mode Double Veille ; « TW » clignote pendant la mode Triple Veille.
 - Un « BIP » est émis quand un signal est reçu dans le canal 16.
 - Triple Veille passe en mode Double Veille quand un signal est reçu dans le canal APPEL.
- Appuyez sur [SCAN/DUAL] pour annuler le mode Double/Triple Veille.

Par exemple : Triple Veille dans le canal International 01.

Lancement du mode Triple Veille.



Reprise du mode Triple Veille après la disparition du signal.



Réception d'un signal dans le canal Appel 09.



Ouverture du canal 16 avant qu'un signal ne soit reçu dans le canal 16.



MODE CONFIGURATION

■ Fonctionnement du mode Configuration

Le mode Configuration peut être utilisé pour changer les paramètres des fonctions de la radio. Les paramètres des fonctions incluent : Tonalité d'invite, Alerte météo, Scan prioritaire, Minuteur de reprise de scan, Scan automatique, Double/Triple Veille, Fonction touche de suivi, Rétroéclairage automatique, Contraste LCD, Économie d'énergie, Alarme de flottaison, Drainage d'eau vibrant.

Fonctionnement du mode Configuration comme suit.

1. Éteindre.
2. Appuyez et maintenez enfoncée la touche **[VOL/SQL]** et la touche d'alimentation pour entrer dans le mode Configuration.
3. Lâchez la touche **[VOL/SQL]**, LCD fait apparaître « BIP ».
4. Appuyez sur **[VOL/SQL]** pour sélectionner les paramètres désirés.
5. Appuyez sur **[LAI]** ou **[TV]** pour sélectionner les paramètres désirés.
6. Appuyez sur **[C/16]** pour sortir du mode Configuration.

N°	Affichage	Paramètres	Options de paramètre	Valeur par défaut
1	bEEP	Tonalité d'invite	oF (DÉSACTIVÉE) / on (ACTIVÉE)	on (ACTIVÉE)
2	RLrt	Alerte météo	oF (DÉSACTIVÉE) / on (ACTIVÉE)	oF (DÉSACTIVÉE)
3	Pr.o	Scan prioritaire	oF (DÉSACTIVÉE) / on (ACTIVÉE)	oF (DÉSACTIVÉE)
4	S.t.	Minuteur de reprise de scan	oF (DÉSACTIVÉE) / on (ACTIVÉE)	oF (DÉSACTIVÉE)
5	Ruto	Scan automatique	oF (DÉSACTIVÉE) / on (ACTIVÉE)	oF (DÉSACTIVÉE)
6	dt	Double/Triple Veille	d~ (Double Veille) / t~ (Triple Veille)	d~ (Double Veille)
7	SqL5	Fonction touche de suivi	Pu (Appuyer) / Ho (Maintenir enfoncée)	Pu (Appuyer)
8	R.bi	Rétroéclairage automatique	oF (DÉSACTIVÉE) / on (ACTIVÉE)	on (ACTIVÉE)
9	Lcdc	Contraste LCD	Hi / Lo	Hi
10	P.SR	Économie d'énergie automatique	oF (DÉSACTIVÉE) / on (ACTIVÉE)	Activée
11	FLAr	Alarme de flottaison	oF (DÉSACTIVÉE) / on (ACTIVÉE)	oF (DÉSACTIVÉE)
12	Rqur	Drainage d'eau vibrant	oF (DÉSACTIVÉ) / 2 / 5 / 10 (secondes)	oF (DÉSACTIVÉE)

■ Fonctionnement du mode Configuration

❖ Tonalité d'invite

Activez/désactivez la tonalité d'invite pendant le fonctionnement.

❖ Alerte météo

La station de diffusion U.S.A NOAA transmet l'alerte météo quand il y a des informations de météo importantes. Si la fonction Alerte météo est activée, la radio enverra une alerte.

« **WX** 🔄 » clignote en même temps. Le canal Météo actuellement utilisé sera scanné pendant le scan.

• Quand cette fonction est activée, « **WX** 🔄 » apparaît quand le canal Météo est sélectionné.

❖ Scan prioritaire

La radio dispose de 2 types de scans, le scan normal (of) et le scan prioritaire (on). Le scan normal recherche tous les canaux TAG dans le groupe de canaux sélectionné. Le scan prioritaire scan le canal 16 pendant le scan normal.

❖ Minuteur de reprise de scan

Le minuteur de reprise de scan peut être désactivé (of) / activé (on).

- **(of)** : Le scan est interrompu jusqu'à ce que le signal disparaisse.
- **(on)** : Le scan est interrompu pendant 5 secondes puis reprend.

❖ Scan automatique

Le scan automatique est activé quand aucun signal n'est reçu et qu'aucune opération n'est effectuée pendant 30 secondes.

❖ Double/Triple Veille

Sélectionnez Double (d-)/Triple (t-) Veille.

❖ Fonction touche de suivi

Appuyez sur la touche de suivi, la fonction d'inhibition du squelch sera désactivée pour suivre le canal de fonctionnement. Il existe deux options pour la touche d'ouverture.

• **Pu (APPUYER)** : Appuyez et maintenez enfoncée la touche [MONI], le son est émis par le haut-parleur. Continuez à maintenir la touche [MONI] enfoncée, le haut-parleur continue à fonctionner. Lâchez la touche [MONI], le haut-parleur arrête de fonctionner.

• **Ho (MAINTENIR ENFONCÉE)** : Appuyez et maintenez enfoncée la touche [MONI] pendant 1 seconde, le son est émis par le haut-parleur. Le mode reste actif quand vous relâchez la touche [MONI]. Appuyez sur une autre touche pour éteindre le haut-parleur.

❖ Rétroéclairage automatique

La fonction Rétroéclairage automatique est pratique pour le fonctionnement de nuit. Appuyez sur n'importe quelle touche à l'exception de [PTT] pour allumer le rétroéclairage du LCD et du pavé numérique.

• Le rétroéclairage s'éteint automatiquement après 5 secondes d'inactivité.

❖ Contraste LCD

Le contraste LCD peut être sélectionné en fonction de l'environnement d'utilisation. Il peut être configuré sur « Hi » ou « Lo ».

❖ Économie d'énergie

La fonction Économie d'énergie peut réduire la consommation de courant et rallonger la durée d'utilisation de la batterie.

Quand la fonction Économie d'énergie est activée, la radio entre automatiquement en mode Économie d'énergie si aucun signal n'est reçu ou si aucune opération n'est effectuée dans un délai de 5 secondes.

Alarme de flottaison

Quand la radio tombe dans l'eau, elle flotte automatiquement, émet une alarme sonore et une alarme clignotante de façon intermittente, lui permettant d'être facilement trouvée dans l'eau.

La radio émet une alarme sonore intermittente quand elle flotte sur l'eau. Cette fonction s'arrête automatiquement en appuyant sur n'importe quelle touche ou 10 secondes après que la radio soit sortie de l'eau.

Drainage d'eau vibrant

La fonction Drainage d'eau vibrant est automatiquement activée quand la radio est repêchée de l'eau.

Cette fonction est automatiquement activée après l'arrêt de l'alarme sonore de flottaison. Le haut-parleur émet un son de vibration profonde pendant 5 à 10 secondes afin de drainer l'eau.

REMARQUE : *cette fonction est invalide lors de l'utilisation d'un microphone de haut-parleur externe.*

■ Liste des canaux VHF maritimes

USA-Canal USA, INT-Canal International, CAN-Canal Canadien

Numéro du canal			Fréquence (MHz)		Numéro du canal			Fréquence (MHz)		Numéro du canal			Fréquence (MHz)		Numéro du canal			Fréquence (MHz)	
USA	INT	CAN	Transmission	Réception	USA	INT	CAN	Transmission	Réception	USA	INT	CAN	Transmission	Réception	USA	INT	CAN	Transmission	Réception
	01	01	156,050	160,650	20A			157,000	157,000	66A	66A	66A*1	156,325	156,325	85	85	85	157,275	161,875
01A			156,050	156,050		21	21	157,050	161,650	67	67	67	156,375	156,375	85A			157,275	157,275
	02	02	156,100	160,700	21A		21A	157,050	157,050	68	68	68	156,425	156,425	86	86	86	157,175	161,925
	03	03	156,150	160,750			21b	RX uniquement	161,650	69	69	69	156,475	156,475	86A			157,325	157,325
03A			156,150	156,150		22		157,100	161,700	70	70	70	RX uniquement	156,525	87	87	87	157,375	161,975
	04		156,200	160,800	22A		22A	157,100	157,100	71	71	71	156,575	156,575	87A			157,375	157,375
		04A	156,200	156,200		23	23	157,150	161,750	72	72	72	156,625	156,625	88	88	88	157,425	162,025
	05		156,250	160,850	23A			157,150	157,150	73	73	73	156,675	156,675	88A			157,425	157,425
05A		05A	156,250	156,250	24	24	24	157,200	161,800	74	74	74	156,725	156,725	1019*3			156,950	156,950
06	06	06	156,300	156,300	25	25	25	157,250	161,850	75*1	75*1	75*1	156,775	156,775	1020*3			157,000	157,000
	07		156,350	160,950			25b	RX uniquement	161,850	76*1	76*1	76*1	156,825	156,825	1078*3			156,925	156,925
07A		07A	156,350	156,350	26	26	26	157,300	161,900	77*1	77	77*1	156,875	156,875	1079*3			156,975	156,975
08	08	08	156,400	156,400	27	27	27	157,350	161,950		78		156,925	156,525		A1*2		161,975	161,975
09	09	09	156,450	156,450	28	28	28	157,400	162,000	78A		78A	156,925	156,925		A2*2		162,025	162,025
	10	10	156,500	156,500			28b	RX uniquement	162,000		79		156,975	161,575					
11	11	11	156,550	156,550		60	60	156,025	160,625	79A		79A	156,975	156,975	Canal WX			Fréquence (MHz)	
12	12	12	156,600	156,600		61		156,075	160,675		80		157,025	161,625				Transmission	
13*1	13	13*1	156,650	156,650	61A		61A	156,075	156,075	80A		80A	156,025	157,025	1			RX uniquement	162,550
14	14	14	156,700	156,700		62		156,125	160,725		81		157,075	161,675	2			RX uniquement	162,400
15*1	15*1	15*1	156,750	156,750			62A	156,125	156,125	81A		81A	157,075	157,075	3			RX uniquement	162,475
16	16	16	156,800	156,800		63		156,175	160,775		82		157,125	161,725	4			RX uniquement	162,425
17*1	17	17*1	156,850	156,850	63A			156,175	156,175	82A		82A	157,125	157,125	5			RX uniquement	162,450
	18		156,900	161,500		64	64	156,225	160,825		83	83	157,175	161,775	6			RX uniquement	162,500
18A		18A	156,900	156,900	64A		64A	156,225	156,225	83A		83A	157,175	157,175	7			RX uniquement	162,525
	19		156,950	161,550		65		156,275	160,875			83b	RX uniquement	161,775	8			RX uniquement	161,650
19A		19A	156,950	156,950	65A	65A	65A	156,275	156,275	84	84	84	157,225	161,825	9			RX uniquement	161,775
20	20	20*1	157,000	161,600		66		156,325	160,925	84A			157,225	157,225	10			RX uniquement	163,275

*1 Faible puissance uniquement.

*2 Uniquement pour la version AUS.

*3 Uniquement pour la version USA.

SPÉCIFICATIONS

Spécifications générales	
Plage de fréquences	TX : 156,000~161,450 MHz
	RX : 156,000~163,425 MHz
Type d'émission	FM (16K0G3E)
Bloc batterie	DC3.7V, 1750mAh li-ion
Stabilité de fréquence	± 10 ppm
Température de fonctionnement	-15°C ~ +55°C
Dimensions (H×L×P)	140mm×64mm×35mm
Poids	220 g (batterie, antenne et clip de ceinture compris)

Spécifications du transmetteur	
Puissance de sortie	5W/1W
Déviation de fréquence max.	±5 kHz
Rayonnement non essentiel	≤0.25 μW
Puissance du canal adjacent	≥70 dB
Distorsion harmonique audio	≤10 %
Consommation de courant	≤1.5 A (Puissance élevée)
	≤0.9 A (Puissance faible)
	≤0.35 A (Sortie audio max.)

Spécifications du receveur	
Sensibilité de réception	≤0.22 μV
Sensibilité du squelch	≤0.22 μV
HUM et bruit	≥40 dB
Sélectivité du canal adjacent	≥70 dB
Réponse parasite	≥70 dB
Rejet d'intermodulation	≥68 dB
Puissance de sortie audio	≥0.6 W (10 %)

RÉSOLUTION DE PROBLÈMES

PROBLÈME	CAUSE POSSIBLE	SOLUTION	RÉF.
Ne s'allume pas.	<ul style="list-style-type: none"> • La batterie est à plat. 	<ul style="list-style-type: none"> • Charger le bloc batterie. 	• 1
Ne peut pas transmettre ou incapable de transmettre à haute puissance.	<ul style="list-style-type: none"> • Certains canaux sont limités aux transmissions à faible puissance. • La batterie est à plat. • Transmission à faible puissance. • Travailler avec le canal Météo ou le canal 70. 	<ul style="list-style-type: none"> • Passer sur un canal sans limite de puissance de sortie. • Charger le bloc batterie. • Appuyer sur [Hi/Lo] pour sélectionner un puissance de transmission élevée. • Quitter le canal Météo ou le canal 70. 	<ul style="list-style-type: none"> • 5, 6 • 1 • 5 • 6
Impossible de changer de canal.	<ul style="list-style-type: none"> • Le clavier est verrouillé. 	<ul style="list-style-type: none"> • Maintenir la touche [LOCK] enfoncée pendant 1 seconde pour désactiver la fonction de verrouillage des touches. 	• 7
Impossible de scanner.	<ul style="list-style-type: none"> • Aucun canal TAG n'est configuré. 	<ul style="list-style-type: none"> • Configurer des canaux TAG. 	• 8
Impossible de communiquer dans le même canal.	<ul style="list-style-type: none"> • Le canal est de type Duplex (DUP). • Travailler dans un groupe de canaux auto-configuré. 	<ul style="list-style-type: none"> • Sélectionner un canal. • Régler la même fréquence de canal. 	<ul style="list-style-type: none"> • 6 • 6
Pas de tonalité d'invite.	<ul style="list-style-type: none"> • La tonalité d'invite est désactivée. 	<ul style="list-style-type: none"> • Activer la tonalité d'invite dans le mode Configuration. 	• 10
Aucun son ne sort du haut-parleur.	<ul style="list-style-type: none"> • Le niveau de squelch est trop élevé. • Le niveau sonore est trop bas. • Présence d'eau dans le haut-parleur. 	<ul style="list-style-type: none"> • Régler le bon niveau de squelch. • Monter le volume sonore. • Drainer l'eau présente dans le haut-parleur. 	<ul style="list-style-type: none"> • 5 • 5 • 7
L'indicateur de batterie clignote et indique « ER » ou « CHG ».	<ul style="list-style-type: none"> • La plage de températures de chargement dépasse 0~+45°C. • Continuer à charge peut causer la surchauffe de la batterie. 	<ul style="list-style-type: none"> • Placer la radio dans un endroit frais. 	---
Impossible de charger complètement.	<ul style="list-style-type: none"> • Allumer la radio pendant le chargement. • La durée de vie de la batterie interne est courte. 	<ul style="list-style-type: none"> • Allumer et charger de nouveau. • Changer la batterie interne à travers votre distributeur local. 	• 1

INSTRUCTION MANUAL

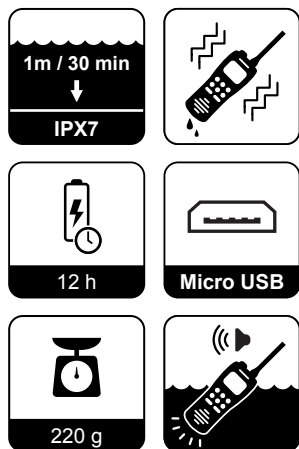

Thank you for purchasing this marine radio. You will find the professional and humanized design of the radio during using. Please read all instructions carefully and completely before using the radio.

It is a multifunctional and well-designed marine radio which meets the IMO (International Maritime Organization) regulation.

As adopting advance waterproof technology, the radio is with good waterproof performance, can float and flash alarm when drops into the water.

CAUTION

- The power supply of this radio is DC 3.7V. Please use the li-ion battery as configured.
- The radio should be charged by the configured adaptor.
- Do not expose the radio to direct sunlight for a long time. Do not place it in environment or near any heating devices below -20°C or above $+55^{\circ}\text{C}$.
- Stop using and contact the local dealer if the radio emits strange odor or smoke.
- Do not transmit without antenna installed, or the devices will be damaged.
- Please power off in flammable and explosive environment.
- Keep the radio at least 1 meter away from your vessel's magnetic navigation compass.
- The radio meets IPX7 waterproof requirement. However, once the radio has been dropped, waterproof protection cannot be guaranteed because of possible damage to the radio's sealed structure.
- Make sure the radio antenna, earphone jack cover and battery cover are dry before attachment. Or the radio inner components will be damaged.

SUGGESTION

Clean the radio thoroughly with fresh water after exposure to salt water. Dry it before operating. Otherwise the radio keys and control components may be unusable due to salt crystallization.

DO NOT submerge the radio in water. The waterproof protection may not be effective if the radio rubber ring of earphone cover or DC jack cap is damaged in unexpected accident. Please contact the local dealer if they are damaged.



FEATURES

Water-resistant and Float

The radio water-resistant protection meets IPX7 requirements. Can be 1 meter depth in water for 30 minutes. The radio can float in fresh or salt water with the standard accessories-battery, belt clip and antenna.

When a third-party battery, belt clip and antenna etc. are used, the radio may sink.

Flash Alarm

The radio will float, make alarm sound and send out automatic flash alarm when drops into the water. As the LED light flashing, the radio can be easily retrieved to support the emergent rescue. This function works even the radio is powered off.

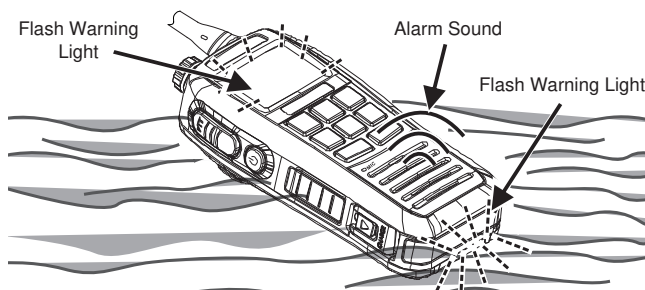

CONTENTS

- PREPARATION**
- Standard Accessories 1
- Preparation..... 1
 - Charging the Battery Pack..... 1
 - Install/Remove Antenna..... 2
 - Install Belt Clip..... 2
- GET AQUAINTED**
- Appearance 3
- Display 4
- BASIC OPERATION**
- Power ON/OFF..... 6
- Adjust the Volume Level..... 6
- Adjust the Squelch Level 6
- Transmit and Receive 6
 - Transmit..... 6
 - Receive 6
- Select Channel Group 7
- Select Channel..... 7
 - Channel 16 7
 - CALL Channel 7
 - Weather Channel..... 8
- Edit CALL Channel 8
- Monitor Function..... 8
- Volume Maximum Function 9
- Volume Mute Function..... 9
- Automatic Backlight 9
- Key Lock 9

- Vibration Water Draining Function..... 9

- SCAN OPERATION**
- Scan Types 10
- Set TAG Channels 10
 - Set/Cancel Single TAG Channels 10
 - Set/Cancel All TAG Channels 10
- Scan Operation 10

- DUAL/TRI WATCH**
- Description 11
- Operation..... 11

- SET MODE**
- Set Mode Operation..... 12
- Set Mode Items 13

- VHF Marine Channel List 15
- SPECIFICATION 16
- TROUBLESHOOTING..... 17

PREPARATION

■ Standard Accessories

Carefully unpack the radio. We recommend that you identify items listed in the following table before discarding the packing materials. If any item is missing or has been damaged, please contact the dealer immediately.

Items	Quantity
Antenna	1
AC Adaptor	1
Belt Clip (With Screws)	1
Hand Strap	1
Instruction Manual	1

■ Preparation

◇ Charging the Battery Pack

1. Connect the adaptor to AC power.
2. Open the radio charging port cover. Connect the adaptor with the radio USB charging port to start charging. LCD appears “**[]**” indicates charging.

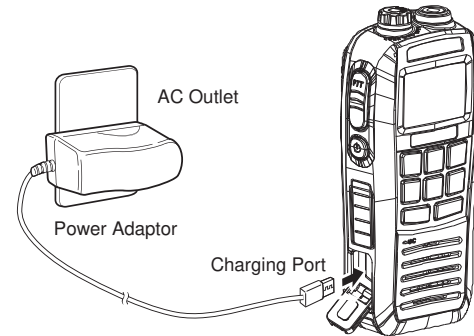

3. If the battery is full charging, LCD appears “**FL**”. You should remove the adaptor.
 - If you do not insert the battery pack while charging, the LCD appears “**Er**”.

4. Charge by Other Power Supplies
• Charge by computer USB port

NOTE: Few computers do not meet the voltage and current as required.

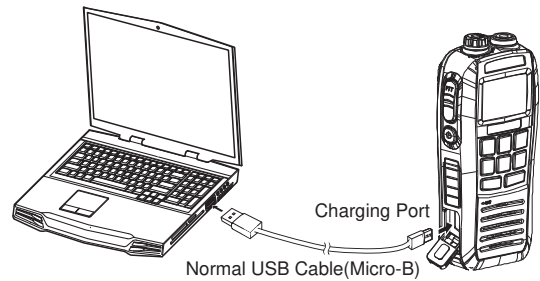

• Charge by Micro-B adaptor

NOTE: The power supply output should be 5V/1A.

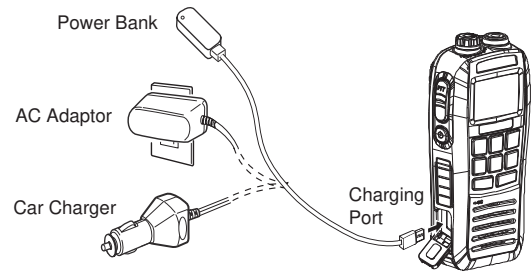

◇ Install/Remove Antenna

1. Connect the supplied fixable antenna to the antenna connector, rotate it clockwise until it is tight.
2. To remove it, rotate it counter clockwise.

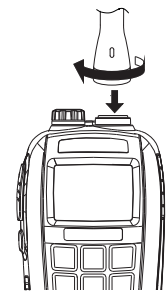

◇ Install Belt Clip

1. Attach the belt clip to radio rear cover. Ensure the screw holes are aligned.
2. Screw tightly using Phillips screwdriver.

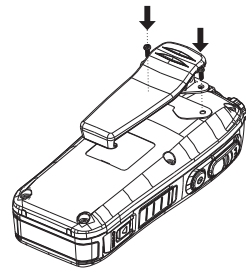

GET AQUAINTED

■ Appearance

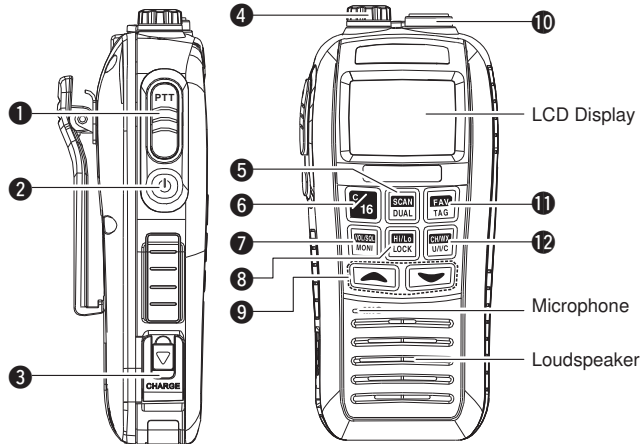

1 [PTT] Key

- Hold down [PTT] to transmit. Speak with normal tone.
- Release [PTT] to receive.

2 Power Key

- Hold down this key for 1 second to power on/off the radio.

3 Charging Port

- Push down to open the charging port.
- The USB port is for charging only. Cannot support data communications.

NOTE: Ensure the cover for the DC charging connector is affixed tightly to avoid water ingress.

4 Earphone Jack (SP/MIC)

- External earphone/microphone jack.
- Revolve the jack counter clockwise to open. Revolve clockwise to close.
- This jack can be connected with computer for data communication through programming cable.

NOTE: Ensure the cover for the earphone jack is affixed tightly to avoid water ingress.

5 [SCAN]/[DUAL]

- Press to start or stop scan mode (including normal and priority scan).
- Hold on 1 second to enter the Dual or Tri-watch mode.
- Push to exit the watch mode.
- Hold this key and [HI/LO] key for 1 second to activate the Vibration Draining Function.



6 [C/16]

- Press to select Channel 16.
- Hold for 1 second to select Call Channel.
- The factory default for Call Channel is Channel 9.
- When the Call Channel is selected, hold for 3 seconds to enter the Call Channel programming mode.
- While in the set mode, press this key to exit.

7 [VOL/SQL]/[MONI]

- Press to enter the volume adjustment mode. Press again

to enter the squelch adjustment mode.



- Hold for 1 second to active the Monitor Function.
 - Hold this key while power off. Press [] at the same time to power on and enter the set mode.
 - While in the set mode, press to select set items.
 - While holding this key, press [] to turn on the Volume Mute Function. Repeat again to turn off this function.
- 8 [Hi/Lo]/[LOCK]
- Press to select high or low output power.
 - Hold for 1 second to turn Lock Function on or off.
- 9 [▲]/[▼]
- Press to select operation channel.
 - While in the set mode, press to select the items.
 - While in channel scan, press to change the scan direction.
- 10 Antenna Connector
- Connect with 50Ω supplied antenna.
- 11 [FAV]/[TAG]
- Press to sequentially select the favorite (TAG) channel while ignoring untagged channel.
 - Hold for 1 second to set or clear the TAG channel.
 - Hold this key and power on to clear or set all TAG channels.
- 12 [CH/WX]/[U/I/C]
- Press this key to select normal channel or weather channel.
 - Hold for 1 second to select USA Channel, International Channel or Canada Channel.

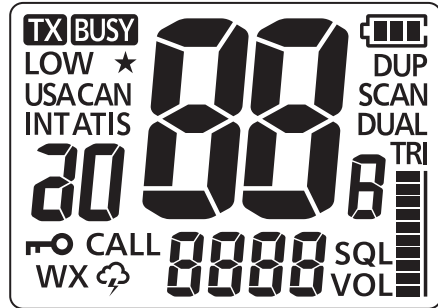

■ Display

There are several kinds of symbols on the LCD display. Each symbol represent one meaning. Knowing these meaning helps the operation.





ICON	DESCRIPTION
	Appear while transmitting.
LOW	Appear while selecting low power. "LOW" flashes when forced to select low power because of battery low voltage or radio high temperature etc.
ATIS	Appear while working in ATIS Channel.
USA	Select USA Channel.

ICON	DESCRIPTION
INT	Select International Channel.
CAN	Select Canadian Channel.
	Appear while channel is busy. Flash while in Scan Channel.
★	Appear when TAG Channel is selected.
CALL	Appear when Call Channel is selected.
	Battery indicator. Indicate piecewise while charging. Flash while full charging.
SCAN	Flash while scanning.
	Appear while key locked.
DUP	Appear while a duplex channel is selected.
DUAL	Appear while dual watch.
TRI	Appear while tri-watch.

ICON	DESCRIPTION
	Indicate the operating channel number. Indicate the selected condition in set mode.
	Indicate assistant channel. Appear while setting volume. Appear while setting squelch. Appear while setting mode.
	Appear while weather alarm.
WX	Appear while weather channel is selected.

BASIC OPERATION

■ Power ON/OFF

1. Hold [] for 2 seconds to power on.
2. Hold [] again for 1 second to power off.

■ Adjust the Volume Level

The volume level can be adjusted through [VOL/SQL] and [▲]/[▼].

1. Press [VOL/SQL] and then press [▲]/[▼] to adjust the volume level.
 - The “VOL” flashes.
 - There are 31 volume levels. OF means the volume is turned off.
 - When no operation is performed within 5 seconds, the radio returns to normal mode.
2. Press [VOL/SQL] again to exit the volume adjustment mode.

■ Adjust the Squelch Level

The squelch level can be adjusted through [VOL/SQL] and [▲]/[▼]. Set the proper squelch level to have better receive signal and effectual scan.

1. Press [VOL/SQL] for twice and then press [▲]/[▼] to adjust squelch level.
 - “SQL” flashes.
 - The radio has 11 squelch levels. OP is completely open. 10 is maximum squelch.

- When no operation is performed within 5 seconds, the radio returns to the normal mode.
2. Press [VOL/SQL] again to exit squelch level adjustment mode.

■ Transmit and Receive

◇ Transmit

1. Press [Hi/Lo] to select transmit power.
 - “LOW” appears when low power is selected.
 - Select low power for short distance communication while high power for long distance communication.
 - Some channels are for low power transmit only.
2. Press and hold [PTT] to transmit. Then speak to microphone.
 - “TX” appears.
 - Channel 70 cannot be used for normal transmission.
3. Release [PTT] to receive.

NOTE:

- *Transmitting without antenna will damage the radio.*
 - *To forbid the long time continuing transmit, please turn on TOT Function through PC programming software.*
 - *Hold the microphone 5-10cm from your mouth while talking.*
-

◇ Receive

1. Enter volume adjustment mode. Press [▲] or [▼] to adjust.

- Enter squelch adjustment mode. Press [▲] or [▼] to adjust.
 - “**BUSY**” appears and audio comes from the loudspeaker when receiving signal.
 - The radio has Power Saving Function. The power saving function activated automatically when no signal is received within 5 seconds.

■ Select Channel Group

This radio contains USA Channel, International Channel and Canadian Channel. Choose the appropriate channel groups for your operating area.

- Press [CH/WX] to select a regular channel group.
 - Press again if the radio indicates weather channel.
- Press and hold [CH/WX] to change the channel group. USA Channel, International Channel and Canadian Channel can be selected sequentially.
- Press [▲] or [▼] to select channel.
 - “**DUP**” appears when a duplex channel is selected. “**A**” appears when a simplex channel is selected.

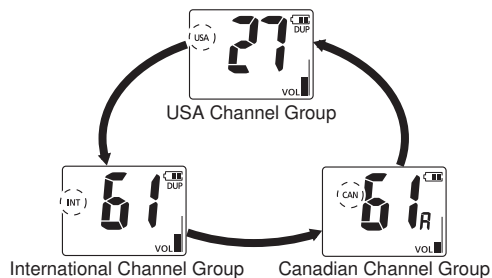

■ Select Channel

◇ Channel 16

Channel 16 is the distress and safety channel. It is used for establishing initial contact with a station and for emergency communications. Channel 16 is monitored during both dual watch and tri-watch.

- Press [C/16] to select Channel 16.
- Press [CH/WX] to return to the channel used before Channel 16. Press [▲] or [▼] to select operating channel.

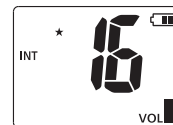

◇ CALL Channel

Each channel group has a Call Channel. The Call Channel is monitored during tri-watch. The factory default for Call Channel is Channel 9. It can be reprogrammed.

- Press and hold [C/16] for 1.5 seconds to select the Call Channel of the current channel group. “**CALL**” and call channel number appears.
- Press [CH/WX] to return to the operating channel used before call channel. Or press [▲] or [▼] to select other operating channel.

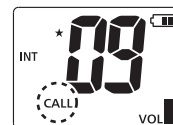

◇ Weather Channel

This radio has 10 weather channels. It can detect a weather alert sound automatically in the selected weather channel when receiving and scanning.

1. Press **[CH/WX]** to select weather channel or normal channel.
 - Appear **“WX”** when weather channel is selected.
 - Appear **“WX ALT”** when weather alert is turned on.
2. Press **[▲]** or **[▼]** to select channel.

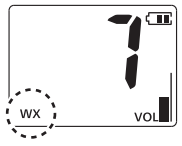

■ Edit CALL Channel

A CALL Channel can be edited in each channel group. The factory default is Channel 9.

1. Hold **[U/I/C]** for 1 second to select a desired programmed channel group (USA, International or Canadian).
2. Hold **[C/16]** for 1 second to select CALL Channel.
 - Appear **“CALL”** and CALL Channel number.
3. Hold **[C/16]** for 3 seconds until a long “BEEP” sound and two “DUDU” sound are heard to enter CALL Channel programming mode.
 - Channel number starts flashing.

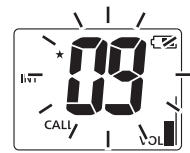

4. Press **[▲]** or **[▼]** to select desired CALL Channel.
5. Press **[C/16]** to confirm and save CALL Channel.
 - Press **[C/16]** to cancel and exit.



■ Monitor Function

The Monitor Function can open the squelch and monitor useful signals. For setting monitor key, please refer to the explanation at the back.

- Hold **[MONI]** for 2 seconds to activate monitor function.
- **“BUSY”** flashes and a sound is heard when monitor function is activated.

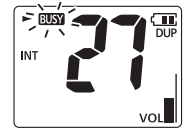

■ Volume Maximum Function

The Volume Maximum Function can temporarily maximize the volume level. This function is invalid when the volume level reaches 31.

1. Hold **[VOL/SQL]** and press **[▲]** to turn on this function.
 - The volume will be maximum.
 - The rolling indicator strip appears.
2. Hold **[VOL/SQL]** and press **[▲]** to turn off.

■ Volume Mute Function

The Volume Mute Function can be activated temporarily. This function is invalid when the volume level is OF.

1. Hold **[VOL/SQL]** and press **[▼]** to activate.
 - The volume is mute.
 - The volume indicator strap flashes.
2. Hold **[VOL/SQL]** and press **[▼]** to turn off.

■ Automatic Backlight

The Automatic Backlight Function is convenient for night operation. This function can be turn on/off in set mode.

- Press any key except **[PTT]** to turn on LCD and keypad backlight.
- The backlight is automatically turned off after 5 seconds without operation.

■ Key Lock

The Key Lock Function locks all keys except **[⏻]**, **[PTT]**, **[VOL/SQL]** and **[LOCK]** to avoid accidental operation of channel switch.

- Hold **[LOCK]** for 1 second to turn on/off this function.

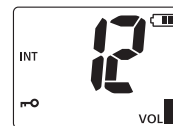

■ Vibration Water Draining Function

The Vibration Water Draining Function helps to drain the water away from the loudspeaker housing. It can prevent water ingress to affect the loudspeaker voice quality. The radio emits a vibrating sound when this function is activated.

- Press and hold **[SCAN]** and **[Hi/Lo]** at the same time to activate.
- A deep sound emits for 10 seconds to drain water.
- Any key operation is invalid when vibration water draining is activated.

SCAN OPERATION

■ Scan Types

The Scan Types including normal scan and priority scan, can be selected in the set mode (Please refer to set mode operation).

The weather channel will be scanned also if the weather alert function is activated.

Set TAG channels before scanning. Cancel TAG for channels not need to be scanned.

Normal scan: Scan TAG channels. Channel 16 won't be scanned if it is not set as TAG channel.

Priority scan: Scan Channel 16 during normal scan.

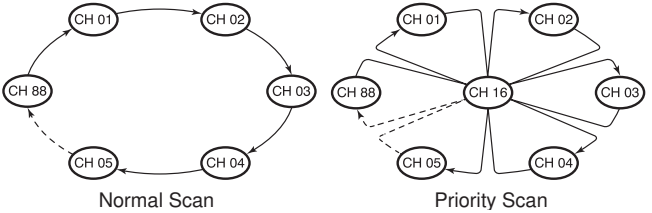

■ Set TAG Channels

Set TAG (★) for channels need to be scanned. Cancel TAG (★) which is no need. The untagged channels will be skipped during the scan period.

◇ Set/Cancel Single TAG Channels

1. Press [U/I/C] to select channel group.

2. Press [▲] or [▼] to select the desired TAG channel.
3. Hold [FAV/TAG] for 1 second to set the current channel as TAG channel.
 - “★” appears on LCD.
4. Hold [FAV/TAG] again for 1 second to cancel the TAG channel.
 - “★” disappears on LCD.

◇ Set/Cancel All TAG Channels

1. Power off. Hold [FAV/TAG] and press [⏻] to power on. All TAG channels will be canceled in the selected channel group.
2. Repeat the above operation to set all channels as TAG channels.

■ Scan Operation

Set scan resume timer in the set mode.

1. Press [SCAN] to start normal scan or priority scan.
 - “SCAN” flashes on LCD.
 - “16” appears on the sub channel readout during priority scan.
 - The scan pauses when a signal is received (The resume time can be set in the set mode).
 - Channel 16 is monitored in priority scan.
 - Press [▲] or [▼] to change the scan direction.
2. Press [SCAN] to stop scanning. Or press [PTT], [C/16], [CH/WX] and [U/I/C] to stop.

DUAL/TRI WATCH

■ Description

This radio contains DUAL/TRI WATCH, can be selected in the set mode.

Dual watch: Watch and monitor in turns between the current channel and Channel 16.

Tri watch: Watch and monitor in turns among the current channel, Channel 16 and CALL Channel.

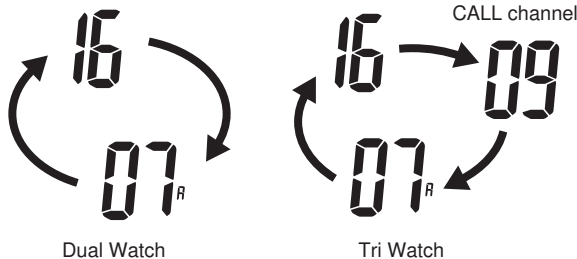

Receive signal during watch and monitor:

• Receive signal in Channel 16

Dual/tri watch pause in Channel 16 until the signal disappeared.

• Receive signal in CALL Channel

Tri watch switches to dual watch until the signal disappeared in CALL Channel.

■ Operation

1. Hold **[SCAN/DUAL]** for 1 second to start dual/tri watch.
 - “DW” flashes during dual watch; “TW” flashes while tri watch.
 - A “BEEP” sound emits when signal is received in Channel 16.
 - Tri watch switches to dual watch when signal received in CALL Channel.
2. Press **[SCAN/DUAL]** to cancel dual/tri watch.

For example: Tri watch in International Channel 01.

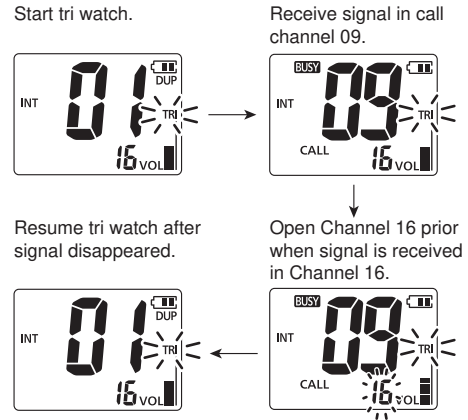

SET MODE

■ Set Mode Operation

The Set Mode can be used to change the settings of the radio's function. The function settings including Prompt Tone, Weather Alert, Priority Scan, Scan Resume Timer, Auto Scan, Dual/Tri Watch, Monitor Key Function, Automatic Backlight, LCD Contrast, Power Save, Float Alarm and Vibration Water Draining.

Set mode operation as below.

1. Power off.
2. Press and hold [VOL/SQL], power on to enter set mode.
3. Release [VOL/SQL], LCD appears "bBEEP".
4. Press [VOL/SQL] to select desired setting items.
5. Press [▲] or [▼] to select desired setting parameter.
6. Press [C/16] to exit set mode.

No.	Display	Set Items	Set Parameter Options	Default Value
1	bEEP	Prompt Tone	oF (OFF) / oN (ON)	oN (ON)
2	WLRt	Weather Alert	oF (OFF) / oN (ON)	oF (OFF)
3	Pr. o	Priority Scan	oF (OFF) / oN (ON)	oF (OFF)
4	S.t.	Scan Resume Timer	oF (OFF) / oN (ON)	oF (OFF)
5	Aut o	Automatic Scan	oF (OFF) / oN (ON)	oF (OFF)
6	dt	Dual/Tri Watch	d - (Dual watch) / t - (Tri watch)	d - (Dual watch)
7	SqL S	Monitor Key Function	Pu (Push) / Ho (Hold)	Pu (Push)
8	A_bL	Automatic Backlight	oF (OFF) / oN (ON)	oN (ON)
9	LcdC	LCD Contrast	Hi / Lo	Hi
10	P_SA	Automatic Power Save	oF (OFF) / oN (ON)	On
11	Ft Ar	Float Alarm	oF (OFF) / oN (ON)	oF (OFF)
12	AVuA	Vibration Water Draining	oF (OFF) / 2 / 5 / 10 (seconds)	oF (OFF)

■ Set Mode Items

◇ Prompt Tone

Turn on/off the prompt tone while operating.

◇ Weather Alert

The U.S.A NOAA broadcast station will transmit weather alert when there are significant weather information. When the weather alert function is activated, the radio will send alert. “wx☞” flashes at the same time. The current used weather channel will be scanned during the scan.

- With this function enable, “wx☞” appears when weather channel is selected.

◇ Priority Scan

The radio has 2 scan types, Normal Scan (of) and Priority Scan (on). Normal scan searches all TAG channels in the selected channel group. Priority scan scans Channel 16 during normal scan.

◇ Scan Resume Timer

The Scan Resume Timer can be turned off (of)/on (on).

- (of): The scan will pause until the signal disappears.
- (on): The scan will pause for 5 seconds and then resume.

◇ Automatic Scan

The Automatic Scan will be activated when no signal is received and no operation is performed for 30 seconds.

◇ Dual/Tri Watch

Select dual (d-)/tri (t-) watch.

◇ Monitor Key Function

Press Monitor Key, the squelch inhibit function will be turned off to monitor the operating channel. There are two options for opening key.

- **Pu (PUSH):** Press and hold [MONI], the sound emits from loudspeaker. Keep holding [MONI], the loudspeaker continuing opened. Release [MONI], the loudspeaker closed.
- **Ho (HOLD):** Press and hold [MONI] for 1 second, the sound emits from loudspeaker. The mode remains when release [MONI]. Press other key to turn off the loudspeaker.

◇ Automatic Backlight

The Automatic Backlight Function is convenient for night operation. Press any key except [PTT] to turn on LCD and keypad backlight.

- The backlight is automatically turned off after 5 seconds without operation.

◇ LCD Contrast

The LCD Contrast can be selected according to using environment. It can be set as “Hi” or “Lo”.

◇ Power Save

The Power Save Function can reduce the current drain and extend the battery using time.

When the power save function is opened, the radio will enter power save mode automatically if no signal is received or no operation is performed within 5 seconds.

◇ Float Alarm

When the radio drops into the water, it will float automatically, make intermittent alarm sound and flash alarm which can be easily found in water.

The radio will make intermittent alarm sound when floats on water. This function stops automatically when press any key or fish out the radio after 10 seconds.

◇ Vibration Water Draining

The Vibration Water Draining Function will be automatically activated when the radio fished out from water.

This function activates automatically after float alarm sound stops. The loudspeaker emits 5 or 10 seconds deep vibrate sound to drain the water.

NOTE: *This function is invalid when using external loudspeaker microphone.*

■ VHF Marine Channel List

USA-USA Channel, INT-International Channel, CAN-Canadian Channel

Channel Number			Frequency (MHz)		Channel Number			Frequency (MHz)		Channel Number			Frequency (MHz)		Channel Number			Frequency (MHz)	
USA	INT	CAN	Transmit	Receive	USA	INT	CAN	Transmit	Receive	USA	INT	CAN	Transmit	Receive	USA	INT	CAN	Transmit	Receive
	01	01	156.050	160.650	20A			157.000	157.000	66A	66A	66A* ¹	156.325	156.325	85	85	85	157.275	161.875
01A			156.050	156.050		21	21	157.050	161.650	67	67	67	156.375	156.375	85A			157.275	157.275
	02	02	156.100	160.700	21A		21A	157.050	157.050	68	68	68	156.425	156.425	86	86	86	157.175	161.925
	03	03	156.150	160.750			21b	RX Only	161.650	69	69	69	156.475	156.475	86A			157.325	157.325
03A			156.150	156.150		22		157.100	161.700	70	70	70	RX Only	156.525	87	87	87	157.375	161.975
	04		156.200	160.800	22A		22A	157.100	157.100	71	71	71	156.575	156.575	87A			157.375	157.375
		04A	156.200	156.200		23	23	157.150	161.750	72	72	72	156.625	156.625	88	88	88	157.425	162.025
	05		156.250	160.850	23A			157.150	157.150	73	73	73	156.675	156.675	88A			157.425	157.425
05A		05A	156.250	156.250	24	24	24	157.200	161.800	74	74	74	156.725	156.725	1019* ³			156.950	156.950
06	06	06	156.300	156.300	25	25	25	157.250	161.850	75* ¹	75* ¹	75* ¹	156.775	156.775	1020* ³			157.000	157.000
	07		156.350	160.950			25b	RX Only	161.850	76* ¹	76* ¹	76* ¹	156.825	156.825	1078* ³			156.925	156.925
07A		07A	156.350	156.350	26	26	26	157.300	161.900	77* ¹	77	77* ¹	156.875	156.875	1079* ³			156.975	156.975
08	08	08	156.400	156.400	27	27	27	157.350	161.950		78		156.925	156.525		A1* ²		161.975	161.975
09	09	09	156.450	156.450	28	28	28	157.400	162.000	78A		78A	156.925	156.925		A2* ²		162.025	162.025
10	10	10	156.500	156.500			28b	RX Only	162.000		79		156.975	161.575					
11	11	11	156.550	156.550		60	60	156.025	160.625	79A		79A	156.975	156.975	WX Channel			Frequency (MHz)	
12	12	12	156.600	156.600		61		156.075	160.675		80		157.025	161.625				Transmit	
13* ¹	13	13* ¹	156.650	156.650	61A		61A	156.075	156.075	80A		80A	156.025	157.025	1			RX Only	162.550
14	14	14	156.700	156.700		62		156.125	160.725		81		157.075	161.675	2			RX Only	162.400
15* ¹	15* ¹	15* ¹	156.750	156.750			62A	156.125	156.125	81A		81A	157.075	157.075	3			RX Only	162.475
16	16	16	156.800	156.800		63		156.175	160.775		82		157.125	161.725	4			RX Only	162.425
17* ¹	17	17* ¹	156.850	156.850	63A			156.175	156.175	82A		82A	157.125	157.125	5			RX Only	162.450
	18		156.900	161.500		64	64	156.225	160.825		83	83	157.175	161.775	6			RX Only	162.500
18A		18A	156.900	156.900	64A		64A	156.225	156.225	83A		83A	157.175	157.175	7			RX Only	162.525
	19		156.950	161.550		65		156.275	160.875			83b	RX Only	161.775	8			RX Only	161.650
19A		19A	156.950	156.950	65A	65A	65A	156.275	156.275	84	84	84	157.225	161.825	9			RX Only	161.775
20	20	20* ¹	157.000	161.600		66		156.325	160.925	84A			157.225	157.225	10			RX Only	163.275

*¹ Low power only. *² For only the AUS version. *³ For only the USA version.

SPECIFICATION

General Specification	
Frequency Range	TX: 156.000~161.450MHz
	RX: 156.000~163.425MHz
Type of Emission	FM (16K0G3E)
Battery Pack	DC3.7V, 1750mAh li-ion
Frequency Stability	± 10ppm
Operating Temperature	-15°C ~ +55°C
Dimensions (H×W×D)	140mm×64mm×35mm
Weight	220g (With battery, antenna and belt clip)

Transmitter Specification	
Ourput Power	5W/1W
Max. Frequency Deviation	±5kHz
Spurious Emission	≤0.25μW
Adjacent Channel Power	≥70dB
Audio Harmonic Distortion	≤10%
Current Drain	≤1.5A (High power)
	≤0.9A (Low power)
	≤0.35A (Max. audio output)

Receiver Specification	
Receive Sensitivity	≤0.22μV
Squelch Sensitivity	≤0.22μV
HUM and Noise	≥40dB
Adjacent Channel Selectivity	≥70dB
Spurious Response	≥70dB
Intermodulation Rejection	≥68dB
Audio Output Power	≥0.6W (10%)

TROUBLESHOOTING

PROBLEM	POSSIBLE CAUSE	SOLUTION	REF.
Cannot power on.	<ul style="list-style-type: none"> The battery is exhausted. 	<ul style="list-style-type: none"> Charge the battery pack. 	<ul style="list-style-type: none"> 1
Cannot transmit or transmit in high power is incapable.	<ul style="list-style-type: none"> Some channels are limited to low power transmit. The battery is exhausted Low power transmit. Work in Weather Channel or Channel 70. 	<ul style="list-style-type: none"> Switch to channels without output power limit. Charge the battery pack. Press [Hi/Low] to select high power transmit. Exit Weather Channel or Channel 70. 	<ul style="list-style-type: none"> 5, 6 1 5 6
Cannot not change channel.	<ul style="list-style-type: none"> The keypad is locked. 	<ul style="list-style-type: none"> Hold [LOCK] for 1 second to turn off key lock function. 	<ul style="list-style-type: none"> 7
Cannot scan.	<ul style="list-style-type: none"> No TAG channels are set. 	<ul style="list-style-type: none"> Set TAG channels. 	<ul style="list-style-type: none"> 8
Cannot communicate in the same channel.	<ul style="list-style-type: none"> The channel is duplex (DUP). Work in self-set channel group. 	<ul style="list-style-type: none"> Select channel. Set the same channel frequency. 	<ul style="list-style-type: none"> 6 6
No prompt tone.	<ul style="list-style-type: none"> The prompt tone is turned off. 	<ul style="list-style-type: none"> Turn on the prompt tone in the set mode. 	<ul style="list-style-type: none"> 10
No sound from loudspeaker.	<ul style="list-style-type: none"> The squelch level is too high. The volume level is too low. Water ingress in loudspeaker. 	<ul style="list-style-type: none"> Set the proper squelch level. Turn up the volume. Drain water in loudspeaker. 	<ul style="list-style-type: none"> 5 5 7
Battery sign flashes and indicates "ER" and "CHG".	<ul style="list-style-type: none"> The temperature range for charging exceed 0~+45°C. Continuing charging causes high battery heat. 	<ul style="list-style-type: none"> Put the radio in somewhere cool. 	<ul style="list-style-type: none"> ---
Cannot charge full.	<ul style="list-style-type: none"> Power on when charging. The inner battery service life is short. 	<ul style="list-style-type: none"> Power on and then charge again. Change inner battery from the local dealer. 	<ul style="list-style-type: none"> 1



BEDIENUNGSANLEITUNG

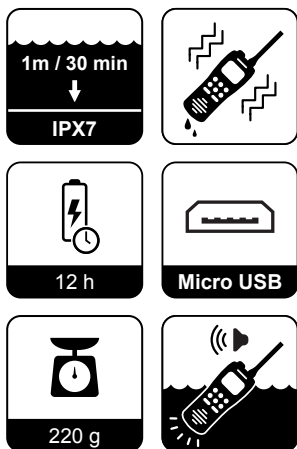

Vielen Dank für den Kauf dieses Seefunkgeräts. Während des Gebrauchs werden Sie das professionelle und auf den Mensch abgestimmte Design des Funkgeräts entdecken.

Bitte lesen Sie vor dem Gebrauch des Funkgeräts alle Anweisungen sorgfältig und vollständig durch.

Es handelt sich um ein multifunktionales und durchdacht gestaltetes Seefunkgerät, das den Vorschriften der Internationalen Seeschiffahrts-Organisation (IMO) entspricht.

Das Funkgerät verwendet eine moderne Wasserdichtigkeitstechnologie. Es verfügt über eine hohe Wasserdichtigkeit, kann an der Wasseroberfläche treiben und hat eine blinkende Alarmanzeige, wenn es ins Wasser fällt.

VORSICHT

- Die Netzspannung des Funkgeräts beträgt 3,7 V DC. Bitte verwenden Sie den Lithium-Ionen-Akku, so wie dieser konfiguriert wurde.
- Das Funkgerät sollte mittels des konfigurierten Netzteils aufgeladen werden.
- Setzen Sie das Funkgerät nicht über längere Zeit direkter Sonneneinstrahlung aus. Bringen Sie es nicht in die Umgebungen oder in die Nähe von Heizvorrichtungen mit Temperaturen unter -20 °C oder über +55 °C.
- Wenn das Funkgerät einen ungewöhnlichen Geruch oder Rauch verströmt, stellen Sie die Verwendung ein und kontaktieren Sie den Händler vor Ort.
- Senden Sie nicht ohne eine installierte Antenne, da ansonsten die Bauteile beschädigt werden.
- Bitte schalten Sie das Gerät in entflammbarer und explosionsgefährdeter Umgebung aus.
- Halten Sie das Funkgerät in einem Abstand von mindestens einem Meter vom magnetischen Navigationskompass Ihres Wasserfahrzeugs.

HINWEIS

Reinigen Sie das Funkgerät nach dem Kontakt mit Salzwasser sorgfältig mit Süßwasser. Trocknen Sie es vor der Inbetriebnahme. Andernfalls können die Tasten und Steuerungskomponenten des Funkgeräts aufgrund von Salzkristallisation unbrauchbar werden.

Tauchen Sie das Funkgerät NICHT in Wasser. Wenn der Gummiring der Kopfhörerabdeckung oder die DC-Buchsenkappe bei einem unerwarteten Unfall beschädigt werden, ist der wasserdichte Schutz möglicherweise nicht wirksam. Wenn diese beschädigt sind, kontaktieren Sie bitte den Händler vor Ort.



MERKMALE

Wasserfest und an der Wasseroberfläche treibend

Der wasserfeste Schutz des Funkgeräts entspricht den IPX7-Anforderungen.

Kann 30 Minuten in einer Wassertiefe von einem Meter durchhalten. Das Funkgerät kann in Süß- und Salzwasser mit dem standardmäßigen Zubehör treiben, d.h. Akku, Gürtelclip und Antenne.

Bei der Verwendung eines fremden Akkus, eines fremden Gürtelclips und einer fremden Antenne geht das Funkgerät möglicherweise unter.

Blinkender Alarm

Wenn das Funkgerät ins Wasser fällt, treibt es an der Oberfläche, gibt einen Alarmton ab und sendet einen automatisch blinkenden Alarm. Durch die blinkende LED-Leuchte kann das Funkgerät zur Unterstützung der Notfallrettung leicht wiedergefunden werden. Diese Funktion ist auch wirksam, wenn das Funkgerät ausgeschaltet ist.

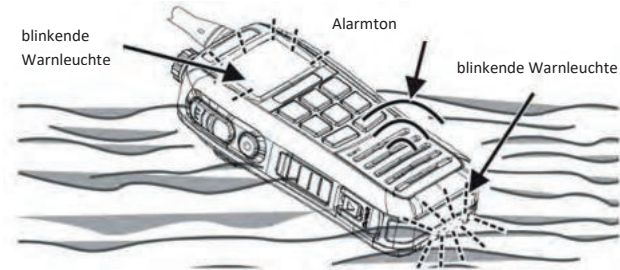

INHALT

VORBEREITUNG

Standardzubehör	1
Vorbereitung	1
Aufladen des Akkupacks	1
Montage/Entfernen der Antenne	2
Einsetzen des Gürtelclips	2

DAS GERÄT KENNENLERNEN

Aussehen	3
Display	4

GRUNDLEGENDE BEDIENUNG

Ein-/Ausschalten	6
Einstellen der Lautstärke	6
Einstellen der Rauschsperr	6
Senden und Empfangen	6
Senden	6
Empfangen	6
Auswählen einer Kanalgruppe	7
Auswählen eines Kanals	7
Kanal 16	7
Anrufkanal	7
Wetterkanal	8
Anrufkanal bearbeiten	8
Überwachungsfunktion	8
Funktion maximale Lautstärke	9
Funktion Lautstärkestummschaltung	9
Automatische Hintergrundbeleuchtung	9
Tastensperre	9

Vibrationsentwässerungsfunktion	9
SCANVORGANG	
Scantypen	10
Kennzeichnen von TAG-Kanälen	10
Einzelne TAG-Kanäle einstellen/löschen	10
Alle TAG-Kanäle einstellen/löschen	10
Scanvorgang	10
ZWEI-/DREIKANALÜBERWACHUNG	
Beschreibung	11
Bedienung	11
EINSTELLMODUS	
Bedienung des Einstellmodus	12
Einstellen der Menüpunkte	13
Liste der UKW-Seefunkkanäle	15
SPEZIFIKATION	16
FEHLERBEHEBUNG	17

VORBEREITUNG

■ Standardzubehör

Packen Sie das Funkgerät sorgfältig aus. Wir empfehlen, vor dem Entsorgen der Verpackung die in der nachfolgenden Tabelle aufgeführten Artikel zu identifizieren. Wenn ein Artikel fehlt oder beschädigt ist, kontaktieren Sie bitte umgehend den Händler.

Artikel	Anzahl
Antenne	1
AC-Netzteil	1
Gürtelclip (mit Schrauben)	1
Handschlaufe 1	1
Bedienungsanleitung 1	1

■ Vorbereitung

🔌 Aufladen des Akkus

1. Schließen Sie das Netzteil an eine Wechselstromquelle (AC-Stromquelle) an.
2. Öffnen Sie den Deckel des Ladeanschlusses. Schließen Sie das Netzteil an den USB-Ladeanschluss an, um mit dem Aufladen zu beginnen. Das Erscheinen von „**FL**“ in der LCD-Anzeige zeigt den Ladevorgang an.

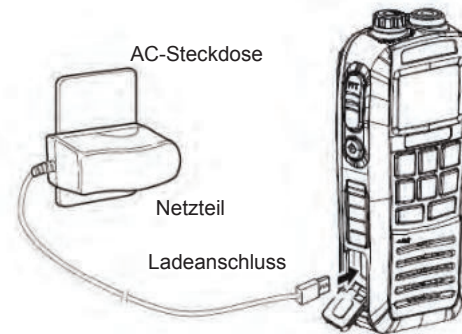

3. Wenn der Akku voll aufgeladen ist, wird in der LCD-Anzeige „**FL**“ angezeigt. Sie sollten das Netzteil entfernen.
 - Wenn Sie beim Aufladen den Akkusatz nicht einsetzen, wird in der LCD-Anzeige „**Er**“ angezeigt.

4. Aufladen mit anderen Netzgeräten
- Aufladen über den USB-Anschluss eines Computers

HINWEIS: Einige Computer erfüllen nicht die Anforderungen hinsichtlich der Spannung und der Stromstärke.

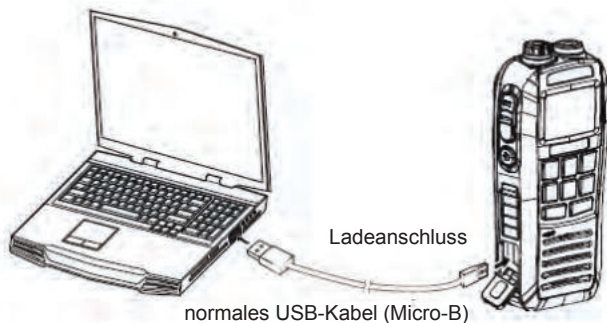

- Aufladen über ein Micro-B-Netzteil

HINWEIS: Der Stromversorgungsausgang sollte 5 V/1 A betragen.

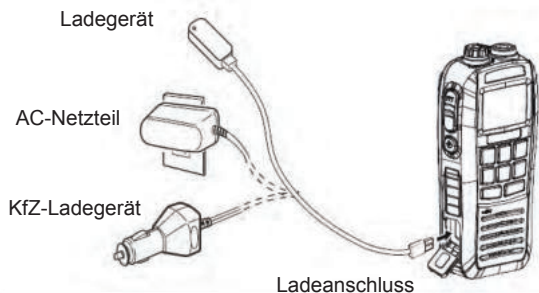

☛ Montieren/Entfernen der Antenne

1. Schließen Sie die mitgelieferte fixierbare Antenne an den Antennenanschluss an, und drehen Sie sie im Uhrzeigersinn, bis sie fest sitzt.
2. Zum Entfernen der Antenne gegen den Uhrzeigersinn drehen.



☛ Einsetzen des Gürtelclips

1. Befestigen Sie den Gürtelclip an der hinteren Abdeckung des Funkgeräts. Stellen Sie sicher, dass die Schraublöcher übereinander stehen.
2. Ziehen Sie die Schrauben mit einem Phillips Schraubendreher gut fest.

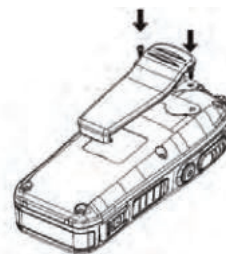

DAS GERÄT KENNENLERNEN

■ Aussehen

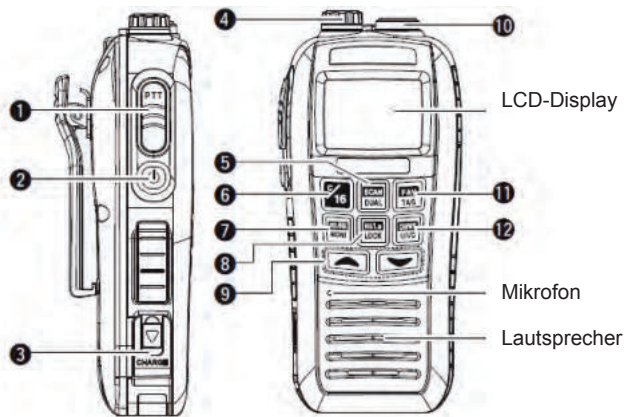

Taste [PTT]

- Zum Senden [PTT] gedrückt halten. Mit normaler Stimme sprechen.
- Zum Empfangen [PTT] loslassen.



Ein-Austaste

- Diese Taste eine Sekunde lang gedrückt halten, um das Funkgerät ein-/auszuschalten.



Ladeanschluss

- Zum Öffnen des Ladeanschlusses herunterdrücken.
- Der USB-Anschluss ist nur für das Aufladen vorgesehen. Datenkommunikation wird nicht unterstützt.

HINWEIS: Stellen Sie sicher, dass die Abdeckung des DC-Ladeanschlusses fest angebracht ist, um das Eindringen des Wassers zu verhindern.



Kopfhörerbuchse (SP/MIC)

- Externe Kopfhörer-/Mikrofonbuchse.
- Zum Öffnen die Buchse entgegen dem Uhrzeigersinn drehen. Zum Schließen im Uhrzeigersinn drehen.
- Die Buchse kann für die Datenübertragung mittels Programmierkabel an einen Computer angeschlossen werden.

HINWEIS: Stellen Sie sicher, dass die Abdeckung der Kopfhörerbuchse fest angebracht ist, um das Eindringen des Wassers zu verhindern.



[SCAN]/[DUAL]

- Zum Starten oder Anhalten des Scanmodus drücken (einschließlich normalem und Prioritätsscan).
- Eine Sekunde lang gedrückt halten, um in den Zwei- oder Dreikanalüberwachungsmodus zu gelangen.
- Zum Verlassen des Überwachungsmodus drücken.
- Halten Sie zum Aktivieren der Vibrationsentwässerungsfunktion diese Taste und die Taste **[H/LO]** eine Sekunde lang gedrückt.



[C/16]



- Zum Auswählen des Kanals 16 drücken.
- Zum Auswählen des Anrufkanals eine Sekunde lang gedrückt halten.
- Die Werkseinstellung für den Anrufkanal ist Kanal 9.
- Wenn der Anrufkanal ausgewählt wurde, drei Sekunden lang gedrückt halten, um in den Programmiermodus für den Anrufkanal zu gelangen.
- Im Einstellmodus zum Verlassen diese Taste drücken.



[VOL]/[SQL]/[MONI]

- Drücken, um in den Einstellmodus für die Lautstärke zu gelangen.

Erneut drücken, um in den Einstellmodus für die Rauschsperre zu gelangen.

- Eine Sekunde lang gedrückt halten, um die Überwachungsfunktion zu aktivieren.
- Diese Taste beim Ausschalten gedrückt halten. Gleichzeitig  drücken, um das Gerät einzuschalten und in den Einstellmodus zu gelangen.
- Im Einstellmodus zur Auswahl von Menüpunkten drücken.
- Während Sie diese Taste gedrückt halten, drücken Sie , um die Funktion Lautstärkestummschaltung einzuschalten. Zum Ausschalten der Funktion den Vorgang wiederholen.

[Hi/Lo]/[LOCK]

- Zum Auswählen einer hohen oder einer niedrigen Ausgabeleistung drücken.
- Zum Ein- oder Ausschalten der Verriegelungsfunktion eine Sekunde lang gedrückt halten.

[▲]/[▼]

- Zum Auswählen des Betriebskanals drücken.
- Im Einstellmodus drücken, um Menüpunkte auszuwählen.
- Im Kanalscan drücken, um die Scanrichtung zu ändern.

Antennenanschluss

- An die mitgelieferte 50Ω-Antenne anschließen.

[FAV]/[TAG]

Zum sequenziellen Auswählen des bevorzugten (TAG-)Kanals drücken, während nicht markierte Kanäle ignoriert werden.

- Zum Einstellen oder Löschen des TAG-Kanals eine Sekunde lang gedrückt halten.
- Diese Taste und die Einschalttaste gedrückt halten, um alle TAG-Kanäle zu kennzeichnen oder zu löschen.

[CH/WX]/[U//C]



- Diese Taste drücken, um den normalen Kanal oder den Wetterkanal auszuwählen.
- Eine Sekunde lang gedrückt halten, um den USA-Kanal, den internationalen Kanal oder den Kanada-Kanal auszuwählen.



■ Display

Auf dem LCD-Display befinden sich verschiedene Symbole. Jedes Symbol hat eine Bedeutung. Das Kennen dieser Bedeutung ist für die Bedienung hilfreich.



SYMBOL	BESCHREIBUNG
	Wird während des Sendens angezeigt.
LOW	Wird angezeigt, wenn niedriger Energieverbrauch ausgewählt wird. "LOW" blinkt, wenn die Auswahl des niedrigen Energieverbrauchs erzwungen wird, wie z.B. wegen niedriger Batteriespannung oder hoher Temperatur des Funkgeräts usw.
ATIS	Wird beim Betrieb auf dem ATIS-Kanal angezeigt.
USA	USA-Kanal auswählen.

SYMBOL	BESCHREIBUNG
INT	Auswahl des internationalen Kanals.
CAN	Auswahl des kanadischen Kanals.
	Wird angezeigt, wenn der Kanal belegt ist. Blinkt auf dem Scankanal.
★	Wird angezeigt, wenn der TAG-Kanal ausgewählt wurde.
CALL	Wird angezeigt, wenn der Anrufkanal ausgewählt wurde.
	Batterieanzeige. Stückweise Anzeige während des Aufladens. Blinkt bei vollständiger Aufladung.
SCAN	Blinkt beim Scannen.
	Wird bei aktivierter Tastensperre angezeigt.
DUP	Wird bei der Auswahl eines Duplexkanals angezeigt.
DUAL	Wird während der Zweikanalüberwachung angezeigt.
TRI	Wird während der Dreikanalüberwachung angezeigt.

SYMBOL	BESCHREIBUNG
	Zeigt die Nummer des Betriebskanals an. Zeigt die im Einstellmodus ausgewählte Bedingung an.
	Zeigt den Hilfskanal an. Wird bei der Einstellung der Lautstärke angezeigt. Wird bei der Einstellung der Rauschsperrung angezeigt. Wird im Einstellmodus angezeigt.
	Wird bei der Wetterwarnung angezeigt.
WX	Wird bei der Auswahl des Wetterkanals angezeigt.

GRUNDLEGENDE BEDIENUNG

■ Ein-/Ausschalten

1. Zum Einschalten zwei Sekunden lang gedrückt halten.
2. Zum Ausschalten erneut eine Sekunde lang gedrückt halten.

■ Einstellen der Lautstärkentufe

Die Lautstärkentufe kann mittels [VOL/SQL] und angepasst werden.

1. Zum Einstellen der Lautstärkentufe erst [VOL/SQL] und dann drücken.
 - „VOL“ blinkt.
 - Es gibt 31 Lautstärkentufen. 0F bedeutet, dass die Lautstärke ausgeschaltet ist.
 - Wenn innerhalb von fünf Sekunden kein Vorgang durchgeführt wird, wird das Funkgerät in den normalen Modus zurückversetzt.
2. Zum Verlassen des Einstellmodus für die Lautstärke [VOL/SQL] erneut drücken.
Modus

■ Einstellen der Rauschperrstufe

Die Rauschperrstufe kann mittels [VOL/SQL] und angepasst werden. Legen Sie für ein besseres Empfangssignal und ein wirksameres Scannen die geeignete Rauschperrstufe fest.

1. Zum Einstellen der Rauschperrstufe zweimal [VOL/SQL] und dann drücken.
 - „SQL“ blinkt.Das Funkgerät verfügt über elf Rauschperrstufen. 0P bedeutet vollständig offen. 10 ist die maximale Rauschperrstufe.

• Wenn innerhalb von fünf Sekunden kein Vorgang durchgeführt wird, wird das Funkgerät in den normalen Modus zurückversetzt.

2. Zum Verlassen des Einstellmodus für die Rauschperrstufe [VOL/SQL] erneut drücken.

■ Senden und Empfangen

1. Zur Auswahl der Sendeleistung [Hi/Lo] drücken.
 - „LOW“ wird angezeigt, wenn eine niedrige Leistung ausgewählt wurde.
 - Wählen Sie eine niedrige Leistung für die Kommunikation auf kurze Entfernung und eine hohe Leistung für die Kommunikation bei großen Entfernungen.
 - Einige Kanäle sind nur für eine niedrige Sendeleistung vorgesehen.
2. Zum Senden [PTT] drücken und gedrückt halten. Dann in das Mikrofon sprechen.
 - Es wird „“ angezeigt.
 - Kanal 70 kann für die normale Übertragung nicht verwendet werden.
3. • Zum Empfangen [PTT] loslassen.

HINWEIS:

- Durch das Senden ohne Antenne wird das Funkgerät beschädigt.
- Um ein lang andauerndes kontinuierliches Senden zu verhindern, schalten Sie bitte die Funktion TOT über die Programmiersoftware Ihres Computers ein.
- Halten Sie beim Sprechen das Mikrofon 5-10 cm von Ihrem Mund entfernt.



Empfangen

1. Gehen Sie in den Einstellmodus für die Lautstärke. Zum Einstellen oder drücken.

- Gehen Sie in den Einstellmodus für die Rauschsperrung. Zum Einstellen [M] oder [V] drücken.
 - Bei Empfang eines Signals wird „BUSY“ angezeigt, und es ertönt ein Ton aus dem Lautsprecher.
 - Das Funkgerät verfügt über eine Energiesparfunktion. Die Energiesparfunktion wird automatisch aktiviert, wenn innerhalb von fünf Sekunden kein Signal empfangen wird.

■ Auswählen einer Kanalgruppe

In diesem Funkgerät ist der USA-Kanal, der internationale Kanal und der kanadische Kanal vorgesehen. Wählen Sie die entsprechenden Kanalgruppen für Ihr Verkehrsgebiet aus.

- Zum Auswählen einer normalen Kanalgruppe [CH/WX] drücken.
 - Wenn das Funkgerät den Wetterkanal anzeigt, erneut drücken.
- Zum Wechseln der Kanalgruppe [CH/WX] drücken und gedrückt halten.

In diesem Funkgerät können der USA-Kanal, der internationale Kanal und der kanadische Kanal sequenziell ausgewählt werden.

 - Zum Auswählen des Kanals [M] oder [V] drücken.
 - „DUP“ wird bei der Auswahl eines Duplexkanals angezeigt. • „A“ wird bei der Auswahl eines Simplexkanals angezeigt.

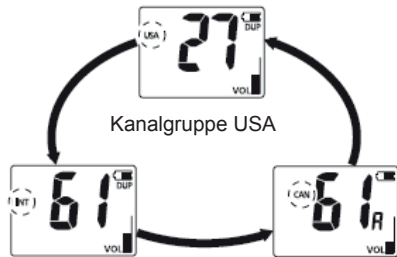

Internationale Kanalgruppe Kanadische Kanalgruppe.

■ Auswählen eines Kanals

◆ Kanal 16

Kanal 16 ist der Notrufkanal. Er wird zur Erstkontaktaufnahme mit einer Station und für die Notfallkommunikation verwendet. Kanal 16 wird mittels Zwei- und Dreikanalüberwachung überwacht.

- Zum Auswählen des Kanals 16 [C/16] drücken.
- Um zu dem Kanal zurückzukehren, der vor Kanal 16 verwendet wurde, [CH/WX] drücken. Zum Auswählen des Betriebskanals [▲] oder [▼] drücken.



◆ Kanal 16



Jede Kanalgruppe hat einen Anrufkanal. Der Anrufkanal wird während der Dreikanalüberwachung überwacht. Die Werkeinstellung für den Anrufkanal ist Kanal 9. Sie kann umprogrammiert werden.

- Zum Auswählen des Anrufkanals der aktuellen Kanalgruppe, [C/16] für 1,5 Sekunden gedrückt halten. Es erscheint „CALL“ und die Nummer des Anrufkanals.
- Um zu dem Kanal zurückzukehren, der vor dem Anrufkanal verwendet wurde, [CH/WX] drücken. Oder zum Auswählen eines anderen Betriebskanals [▲] oder [▼] drücken.



Wetterkanal

Das Funkgerät verfügt über zehn Wetterkanäle. Es kann im ausgewählten Wetterkanal beim Empfangen und Scannen einen Wetterwarnton automatisch erkennen.

1. **[CH/WX]** drücken, um den Wetterkanal oder einen normalen Kanal auszuwählen.
 - „**WX**“ wird bei der Auswahl des Wetterkanals angezeigt.
 - „**WX ALT**“ wird angezeigt, wenn die Wetterwarnung eingeschaltet ist.
2.
 - Zum Auswählen des Kanals  oder  drücken.

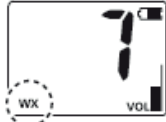



■ Anrufkanal bearbeiten

Ein Anrufkanal kann in jeder Kanalgruppe bearbeitet werden. Die Werkseinstellung ist Kanal 9.

1. Zum Auswählen der gewünschten programmierten Kanalgruppe (USA, internationale oder kanadische Gruppe), **[U/I/C]** eine Sekunde lang gedrückt halten.
2. Zum Auswählen des **Anrufkanals**, **[C/16]** eine Sekunde lang gedrückt halten.
 - Es erscheint „**CALL**“ und die Nummer des Anrufkanals.
3. Um in den Kanalprogrammiermodus zu gelangen, **[C/16]** drei Sekunden lang gedrückt halten, bis ein langer Piepton und zwei „Tüt-tüt“-Töne ertönen.
 - Die Kanalnummer beginnt zu blinken.



4. Zum Auswählen des gewünschten Anrufkanals  oder  drücken.
5. Zum Bestätigen und Speichern des Anrufkanals, **[C/16]** drücken.
 - Zum Abbrechen und Verlassen **[C/16]** drücken.



■ Überwachungsfunktion



Die Überwachungsfunktion kann die Rauschsperrung öffnen und nützliche Signale überwachen. Für das Einstellen der Überwachungsfunktion siehe Erläuterung hinten.

- Zum Aktivieren der Überwachungsfunktion **[MONI]** zwei Sekunden lang gedrückt halten.
- Wenn die Überwachungsfunktion aktiviert ist, blinkt „**BUSY**“ und es ertönt ein Ton.





■ Funktion maximale Lautstärke

Mittels der Funktion maximale Lautstärke kann die Lautstärkenstufe zeitweise maximiert werden. Diese Funktion ist nicht verfügbar, wenn die Lautstärkenstufe 31 erreicht.

1. Zum Einschalten der Funktion [VOL/SQL] gedrückt halten und  drücken.
 - Die Lautstärke wird auf maximaler Stufe sein.
 - Es wird der durchlaufende Anzeigestreifen angezeigt.
2. Zum Ausschalten [VOL/SQL] gedrückt halten und  drücken.

■ Funktion Lautstärkenstummschaltung

Die Funktion zur Lautstärkenstummschaltung kann zweitweise aktiviert werden. Diese Funktion ist nicht verfügbar, wenn die Lautstärkenstufe OF ist.

1. Zum Aktivieren [VOL/SQL] gedrückt halten und  drücken.
 - Die Lautstärke ist stummgeschaltet.
 - Der Anzeigestreifen für die Lautstärke blinkt.
2. Zum Ausschalten [VOL/SQL] gedrückt halten und  drücken.

■ Automatische Hintergrundbeleuchtung

Die Funktion automatische Hintergrundbeleuchtung ist praktisch für den nächtlichen Betrieb. Diese Funktion kann im Einstellmodus ein-/ausgeschaltet werden.

- Um das LCD und die Hintergrundbeleuchtung der Tastatur einzuschalten, irgendeine Taste drücken außer [PTT].
- Die Hintergrundbeleuchtung wird nach fünf Sekunden ohne einen Vorgang automatisch ausgeschaltet.

■ Tastensperre

Die Tastensperrfunktion sperrt alle Tasten außer , [PTT], [VOL/SQL] und [LOCK], um einen versehentlichen Kanalwechsel zu vermeiden.

- Zum Ein-/Ausschalten der Funktion [LOCK] eine Sekunde lang gedrückt halten.



■ Vibrationsentwässerungsfunktion

Die Vibrationsentwässerungsfunktion hilft dabei, Wasser vom Lautsprechergehäuse wegzuleiten. Dadurch kann das Eindringen des Wassers und eine Beeinträchtigung der Stimmqualität des Lautsprechers verhindert werden. Das Funkgerät gibt einen vibrierenden Ton ab, wenn die Funktion aktiviert wurde.

- Zum Aktivieren gleichzeitig [SCAN] und [Hi/Lo] drücken und gedrückt halten.
- Es ertönt zehn Sekunden lang ein tiefer Ton, um Wasser ablaufen zu lassen.
- Wenn die Vibrationsentwässerung aktiviert ist, ist jede Tastenoperation ungültig.

SCANVORGANG

■ Scantypen

Die Scantypen umfassen den normalen Scan und den Prioritätsscan und können im Einstellmodus ausgewählt werden (siehe Betriebseinstellmodus). Der Wetterkanal wird auch dann gescannt, wenn die Wetterwarnfunktion aktiviert ist.

Vor dem Scannen TAG-Kanäle einstellen. TAG-Kanäle für Kanäle löschen, die nicht gescannt werden müssen.

Normaler Scan: TAG-Kanäle scannen. Kanal 16 wird nicht gescannt, wenn er nicht als TAG-Kanal gekennzeichnet wurde.

Prioritätsscan: Scannen von Kanal 16 während des normalen Scans.

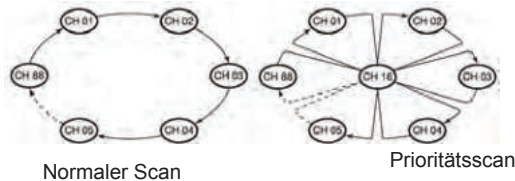

■ Einstellen von TAG-Kanälen

TAG (★) für Kanäle markieren, die gescannt werden müssen. TAG aufheben (★) für Kanäle löschen, die nicht benötigt werden. Die nicht markierten Kanäle werden in der Scanphase ausgelassen.

🔧 Einzelne TAG-Kanäle einstellen/löschen

1. Zum Auswählen der Kanalgruppe [U/I/C] drücken.

2. Zum Auswählen des gewünschten TAG-Kanals [▲] oder [▼] drücken.
3. Zum Kennzeichnen des aktuellen Kanals als TAG-Kanal [FAV/TAG] eine Sekunde lang gedrückt halten.
 - Auf der LCD-Anzeige wird „★“ angezeigt.
4. Zum Löschen des TAG-Kanals [FAV/TAG] erneut eine Sekunde lang gedrückt halten.
 - Auf der LCD-Anzeige wird „★“ angezeigt.

🔧 Alle TAG-Kanäle bearbeiten/löschen

1. Gerät ausschalten. Zum Einschalten [FAV/TAG] gedrückt halten und [⏻] drücken.
Es werden alle TAG-Kanäle in der gewählten Kanalgruppe gelöscht.
2. Den Vorgang oben wiederholen, um alle Kanäle als TAG-Kanäle zu kennzeichnen.

■ Einstellen von TAG-Kanälen

- Den Timer für das Fortsetzen des Scans im Einstellmodus einstellen.
1. Zum Starten des normalen Scans oder des Prioritätsscans [SCAN] drücken.
 - Auf der LCD-Anzeige blinkt „SCAN“.
 - Während des Prioritätsscans wird „16“ in der Subkanalanzeige angezeigt.
 - Der Scan wird unterbrochen, wenn ein Signal empfangen wird (die verbleibende Zeit zum Fortsetzen des Scans kann im Einstellmodus eingestellt werden).
 - Beim Prioritätsscan wird Kanal 16 überwacht.
 - Zum Ändern der Scanrichtung [▲] oder [▼] drücken.
 2. Zum Anhalten des Scanvorgangs [SCAN] drücken. Oder zum Anhalten [PTT], [C/16], [CH/WX] und [U/I/C] drücken.

ZWEI-/DREIKANALÜBERWACHUNG

■ BESCHREIBUNG

Dieses Funkgerät verfügt über eine ZWEI-/DREIKANALÜBERWACHUNG, die im Einstellmodus ausgewählt werden kann.

Zweikanalüberwachung: Abwechselnd den aktuellen Kanal und Kanal 16 beobachten und überwachen.

Dreikanalüberwachung: Abwechselnd den aktuellen Kanal, Kanal 16 und den Anrufkanal beobachten und überwachen.

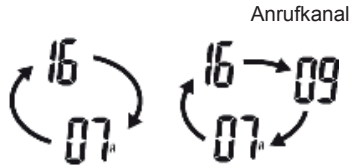

Zweikanalüberwachung Dreikanalüberwachung

Signalempfang während Beobachtung und Überwachung:

- Empfang eines Signals auf Kanal 16
Zwei-/Dreikanalüberwachung auf Kanal 16 wird unterbrochen, bis das Signal verschwindet.
- Empfang eines Signals auf dem Anrufkanal
Es wird von der Dreikanal- zur Zweikanalüberwachung gewechselt, bis das Signal auf dem Anrufkanal verschwindet.

■ Bedienung

1. Zum Starten der Zwei-/Dreikanalüberwachung [SCAN/DUAL] eine Sekunde lang gedrückt halten.
 - Während der Zweikanalüberwachung blinkt „DW“; während der Dreikanalüberwachung blinkt „TW“.
 - Wenn auf Kanal 16 ein Signal empfangen wird, ertönt ein Piepton.
 - Wenn auf dem Anrufkanal ein Signal empfangen wird, wird von der Dreikanalüberwachung zur Zweikanalüberwachung gewechselt.
2. Zum Abbrechen der Zwei-/Dreikanalüberwachung [SCAN/DUAL] drücken.

Beispiel: Dreikanalüberwachung auf dem internationalen Kanal 01.

Dreikanalüberwachung starten.

• Empfang eines Signals auf Anrufkanal 09.



Nach Verschwinden des Signals Dreikanalüberwachung fortsetzen.

Kanal 16 vor Empfangen des Signals auf Kanal 16 öffnen.

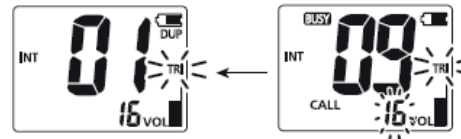



EINSTELLMODUS

■ Bedienung des Einstellmodus

Der Einstellmodus kann zum Ändern der Einstellungen einer Funktion des Funkgerät verwendet werden. Die Funktionseinstellungen umfassen Aufforderungston, Wetterwarnung, Prioritätsscan, Timer für das Fortsetzen des Scans, Autoscan, Zwei-/Dreikanalüberwachung, Überwachungstasten-Funktion, automatische Hintergrundbeleuchtung, LCD-Kontrast, Energiesparmodus, „Float“-Alarm und Vibrationsentwässerung.

Bedienung des Einstellmodus siehe unten.

1. Gerät ausschalten.
2. Um in den Einstellmodus zu gelangen, [VOL/SQL] drücken und gedrückt halten..
3. [VOL/SQL] loslassen, auf der LCD-Anzeige erscheint „bBEEP“.
4. Zum Auswählen der gewünschten Punkte [VOL/SQL] drücken.
5. Zum Auswählen der gewünschten Einstellungsparameter  oder  drücken.
6. Zum Verlassen des Einstellmodus [C/16] drücken.

Nr.	Display	Eingestellte Punkte	Eingestellte Parameteroptionen	Defaultwert
1	bBEEP	Aufforderungston	oF(AUS) / oN (AN)	oN (AN)
2	Wt	Wetterwarnung	oF(AUS) / oN (AN)	oF(AUS)
3	Pri	Prioritätsscan	oF(AUS) / oN (AN)	oF(AUS)
4	St	Timer für das Fortsetzen des Scans	oF(AUS) / oN (AN)	oF(AUS)
5	Auto	Automatischer Scan	oF(AUS) / oN (AN)	oF(AUS)
6	dt	Zwei-/Dreikanalüberwachung	d (Zweikanalüberwachung) / t (Dreikanalüberwachung)	d (Zweikanalüberwachung)
7	SQLS	Überwachungstasten-Funktion	Pu (Drücken) / Ho (Halten)	Pu (Drücken)
8	Abi	Automatische Hintergrundbeleuchtung	oF(AUS) / oN (AN)	oN (AN)
9	Lcd	LCD-Kontrast	Hi / Lo	Hi
10	P-SR	Automatisches Energiesparen	oF(AUS) / oN (AN)	An
11	FLAR	„Float“-Alarm	oF(AUS) / oN (AN)	oF(AUS)
12	ARRR	Vibrationsentwässerung	oF(AUS) / 2 / 5 / 10 (Sekunden)	oF(AUS)

■ Bedienung des Einstellmodus

❖ Aufforderungston

Aufforderungston während des Betriebs ein-/ausschalten.

❖ Wetterwarnung

Der US-amerikanische NOAA-Rundfunkkanal sendet Wetterwarnungen, wenn wichtige Wetterinformationen vorliegen. Wenn die Wetterwarnfunktion aktiviert ist, sendet das Funkgerät Warnungen.

Gleichzeitig blinkt „WX 🌀“. Der aktuell verwendete Wetterkanal wird während des Scans gescannt.

- Wenn diese Funktion aktiviert ist wird „WX 🌀“ angezeigt, wenn der Wetterkanal ausgewählt wurde.

❖ Prioritätsscan

Das Funkgerät verfügt über zwei Scantypen, den normalen Scan (of) und den Prioritätsscan (on). Beim normalen Scan werden alle TAG-Kanäle in der gewählten Kanalgruppe durchsucht. Beim Prioritätsscan wird während des normalen Scans Kanal 16 gescannt.

❖ Timer für das Fortsetzen des Scans

Der Timer für das Fortsetzen des Scans kann ein- oder ausgeschaltet werden (of/on).

- **(of)**: Der Scan wird unterbrochen, bis das Signal verschwindet.
- **(on)**: Der Scan wird fünf Sekunden lang unterbrochen und dann fortgesetzt.

❖ Automatischer Scan

Der automatische Scan wird aktiviert, wenn 30 Sekunden lang kein Signal empfangen und kein Vorgang durchgeführt wird.

❖ Zwei-/Dreikanalüberwachung

Zwei- (d-)/Drei- (t-)kanalüberwachung auswählen.

❖ Überwachungstasten-Funktion

Drücken Sie die Überwachungstaste. Die Blockierfunktion für die Rauschsperrfunktion wird zur Überwachung des Betriebskanals ausgeschaltet. Es gibt zwei Optionen für die Öffnungstaste.

- **Pu (DRÜCKEN)**: [MONI] drücken und gedrückt halten, der Ton ertönt aus dem Lautsprecher. [MONI] weiter gedrückt halten, Lautsprecherbetrieb geöffnet. [MONI] loslassen, Lautsprecher geschlossen.

- **Ho (HALTEN)**: [MONI] drücken und eine Sekunde lang gedrückt halten, der Ton ertönt aus dem Lautsprecher. Bei Loslassen von [MONI] bleibt der Modus bestehen. Zum Ausschalten des Lautsprechers muss man die andere Taste drücken.

❖ Automatische Hintergrundbeleuchtung

Die Funktion automatische Hintergrundbeleuchtung ist praktisch für den nächtlichen Betrieb. • Um das LCD und die Hintergrundbeleuchtung der Tastatur einzuschalten, irgendeine Taste drücken außer [PTT].

- Die Hintergrundbeleuchtung wird nach fünf Sekunden ohne einen Vorgang automatisch ausgeschaltet.

❖ LCD-Kontrast

Der LCD-Kontrast kann entsprechend der Nutzungsumgebung ausgewählt werden. Mögliche Einstellungen sind „Hi“ oder „Lo“.

❖ Energiesparmodus

Durch die Energiesparfunktion kann der Stromverbrauch reduziert und die Nutzungsdauer des Akkus verlängert werden.

Wenn die Energiesparfunktion aktiv ist, geht das Funkgerät automatisch in den Energiesparmodus, wenn innerhalb von fünf Sekunden kein Signal empfangen oder kein Vorgang durchgeführt wird.



„Float“-Alarm

Wenn das Funkgerät ins Wasser fällt, treibt es automatisch an der Wasseroberfläche, gibt einen pulsierenden Alarmton und einen blinkenden Alarm ab, der im Wasser leicht auffindbar ist.

Das Funkgerät gibt einen pulsierenden Alarmton ab, wenn es auf dem Wasser treibt. Wenn nach zehn Sekunden irgendeine Taste gedrückt oder das Funkgerät aus dem Wasser geborgen wird, wird diese Funktion automatisch beendet.



Vibrationsentwässerung

Wenn sich das Funkgerät nicht mehr im Wasser befindet, wird die Vibrationsentwässerungsfunktion automatisch aktiviert.

Diese Funktion wird automatisch aktiviert, wenn der „Float“-Alarm beendet wird. Der Lautsprecher gibt fünf bis zehn Sekunden lang einen tiefen vibrierenden Ton ab, um Wasser ablaufen zu lassen.

HINWEIS: Diese Funktion ist bei Verwendung eines externen Lautsprechermikrofons nicht verfügbar.

■ Liste der UKW-Seefunkkanäle

USA-USA-Kanal, INT-Internationaler Kanal, CAN-Kanadischer Kanal

Kanalnummer			Frequenz (MHz)		Kanalnummer			Frequenz (MHz)		Kanalnummer			Frequenz (MHz)		Kanalnummer			Frequenz (MHz)	
USA	INT	CAN	Senden	Empfangen	USA	INT	CAN	Senden	Empfangen	USA	INT	CAN	Senden	Empfangen	USA	INT	CAN	Senden	Empfangen
	01	01	156.050	160.650	20A			157.000	157.000	66A	66A	66A* ¹	156.325	156.325	85	85	85	157.275	161.875
01A			156.050	156.050		21	21	157.050	161.650	67	67	67	156.375	156.375	85A			157.275	157.275
	02	02	156.100	160.700	21A		21A	157.050	157.050	68	68	68	156.425	156.425	86	86	86	157.175	161.925
	03	03	156.150	160.750			21b	Nur Empfangen	161.650	69	69	69	156.475	156.475	86A			157.325	157.325
03A			156.150	156.150		22		157.100	161.700	70	70	70	Nur Empfangen	156.525	87	87	87	157.375	161.975
	04		156.200	160.800	22A		22A	157.100	157.100	71	71	71	156.575	156.575	87A			157.375	157.375
		04A	156.200	156.200		23	23	157.150	161.750	72	72	72	156.625	156.625	88	88	88	157.425	162.025
	05		156.250	160.850	23A			157.150	157.150	73	73	73	156.675	156.675	88A			157.425	157.425
05A		05A	156.250	156.250	24	24	24	157.200	161.800	74	74	74	156.725	156.725	1019* ³			156.950	156.950
06	06	06	156.300	156.300	25	25	25	157.250	161.850	75* ¹	75* ¹	75* ¹	156.775	156.775	1020* ³			157.000	157.000
	07		156.350	160.950			25b	Nur Empfangen	161.850	76* ¹	76* ¹	76* ¹	156.825	156.825	1078* ³			156.925	156.925
07A		07A	156.350	156.350	26	26	26	157.300	161.900	77* ¹	77	77* ¹	156.875	156.875	1079* ³			156.975	156.975
08	08	08	156.400	156.400	27	27	27	157.350	161.950		78		156.925	156.925		A1* ²		161.975	161.975
09	09	09	156.450	156.450	28	28	28	157.400	162.000	78A		78A	156.925	156.925		A2* ²		162.025	162.025
10	10	10	156.500	156.500			28b	Nur Empfangen	162.000		79		156.975	161.575					
11	11	11	156.550	156.550		60	60	156.025	160.625	79A		79A	156.975	156.975	Wetterkanal		Frequenz (MHz)		
12	12	12	156.600	156.600		61		156.075	160.675		80		157.025	161.625			Senden	Empfangen	
13* ¹	13	13* ¹	156.650	156.650	61A		61A	156.075	156.075	80A		80A	156.025	157.025	1			Nur Empfangen	162.550
14	14	14	156.700	156.700			62	156.125	160.725		81		157.075	161.675	2			Nur Empfangen	162.400
15* ¹	15* ¹	15* ¹	156.750	156.750			62A	156.125	156.125	81A		81A	157.075	157.075	3			Nur Empfangen	162.475
16	16	16	156.800	156.800			63	156.175	160.775		82		157.125	161.725	4			Nur Empfangen	162.425
17* ¹	17	17* ¹	156.850	156.850	63A			156.175	156.175	82A		82A	157.125	157.125	5			Nur Empfangen	162.450
	18		156.900	161.500			64	156.225	160.825		83	83	157.175	161.775	6			Nur Empfangen	162.500
18A		18A	156.900	156.900	64A		64A	156.225	156.225	83A		83A	157.175	157.175	7			Nur Empfangen	162.525
	19		156.950	161.550			65	156.275	160.875			83b	Nur Empfangen	161.775	8			Nur Empfangen	161.650
19A		19A	156.950	156.950	65A	65A	65A	156.275	156.275	84	84	84	157.225	161.825	9			Nur Empfangen	161.775
20	20	20* ¹	157.000	161.600			66	156.325	160.925	84A			157.225	157.225	10			Nur Empfangen	163.275

*1 Nur niedrige Leistung.

*2 Nur für die AUS-Version.

*3 Nur für die USA-Version.

SPEZIFIKATION

Allgemeine Spezifikation	
Frequenzbereich	Senden: 156.000~161.450MHz
	Empfangen: 156.000~163.425MHz
Emissionstyp	FM (16K0G3E)
Akkupack	DC3.7V, 1750mAh li-ion
Frequenzstabilität	± 10ppm
Betriebstemperatur	-15°C ~ +55°C
Abmessungen (H×B×T)	140mm×64mm×35mm
Gewicht	220g (mit Akku, Antenne und Gürtelclip)

Transmitterspezifikation	
Ausgabeleistung	5W/1W
Max. Frequenzabweichung	±5kHz
Nebenwellen-Aussendung	≤0.25μW
Nachbarkanalleistung	≥70dB
Audio- und harmonische Verzerrung	≤10%
Stromverbrauch	≤1.5A (hohe Leistung)
	≤0.9A (niedrige Leistung)
	≤0.35A (max. Audio-Ausgabe)

Empfängerspezifikation	
Empfangsempfindlichkeit	≤0.22μV
Rauschsperrerempfindlichkeit	≤0.22μV
Brummen und Rauschen	≥40dB
Nachbarkanalselektivität	≥70dB
Nebenempfang	≥70dB
Intermodulationsunterdrückung (Intermodulation Rejection)	≥68dB
Audio-Ausgabeleistung	≥0.6W (10%)

FEHLERBEHEBUNG

PROBLEM	MÖGLICHE URSACHE	LÖSUNG	REF.
Kann nicht eingeschaltet werden.	<ul style="list-style-type: none"> • Der Akku ist erschöpft. 	<ul style="list-style-type: none"> • Den Akkupack aufladen. 	• 1
Senden oder Senden bei hoher Leistung nicht möglich.	<ul style="list-style-type: none"> • Einige Kanäle sind auf das Senden bei niedriger Leistung begrenzt. • Der Akku ist erschöpft. • Senden bei niedriger Leistung. • Betrieb auf dem Wetterkanal oder auf Kanal 70. 	<ul style="list-style-type: none"> • Wechsel zu Kanälen ohne Begrenzung der Ausgabeleistung. • Den Akkupack aufladen. • Zur Auswahl einer hohen Sendeleistung [Hi/Lo] drücken. • Wetterkanal oder Kanal 70 verlassen. 	<ul style="list-style-type: none"> • 5, 6 • 1 • 5 • 6
Kanalwechsel nicht möglich.	<ul style="list-style-type: none"> • Die Tastatur ist gesperrt. 	<ul style="list-style-type: none"> • Zum Ausschalten der Tastensperrefunktion [LOCK] eine Sekunde lang gedrückt halten. 	• 7
Scannen nicht möglich.	<ul style="list-style-type: none"> • Es sind keine TAG-Kanäle eingestellt. 	<ul style="list-style-type: none"> • TAG-Kanäle einstellen. 	• 8
Die Kommunikation auf dem gleichen Kanal ist nicht möglich.	<ul style="list-style-type: none"> • Der Kanal ist ein Duplexkanal (DUP). • In selbst eingerichteter Kanalgruppe arbeiten. 	<ul style="list-style-type: none"> • Kanal auswählen. • Die gleiche Kanalfrequenz einstellen. 	<ul style="list-style-type: none"> • 6 • 6
Kein Aufforderungston.	<ul style="list-style-type: none"> • Der Aufforderungston ist ausgeschaltet. 	<ul style="list-style-type: none"> • Den Aufforderungston im Einstellmodus einschalten. 	• 10
Kein Ton aus dem Lautsprecher.	<ul style="list-style-type: none"> • Die Rauschsperrstufe ist zu hoch. • Die Lautstärkenstufe ist zu niedrig. • Es ist Wasser in den Lautsprecher eingedrungen. 	<ul style="list-style-type: none"> • Die richtige Rauschsperrstufe auswählen. • Die Lautstärke erhöhen. • Wasser aus dem Lautsprecher ablaufen lassen. 	<ul style="list-style-type: none"> • 5 • 5 • 7
Akkuzeichen blinkt und zeigt „ER“ und „CHG“ an.	<ul style="list-style-type: none"> • Der Temperaturbereich zum Laden übersteigt 0~+45 °C. • Andauerndes Aufladen verursacht hohe Akkuhitze. 	<ul style="list-style-type: none"> • Das Funkgerät an einem kühlen Ort setzen. 	---
Vollständiges Aufladen nicht möglich.	<ul style="list-style-type: none"> • Gerät ist beim Laden eingeschaltet. • Die Lebensdauer des inneren Akkus ist kurz. 	<ul style="list-style-type: none"> • Einschalten und erneut laden. • Den inneren Akku beim Händler vor Ort auswechseln. 	• 1



MANUAL DE INSTRUCCIONES

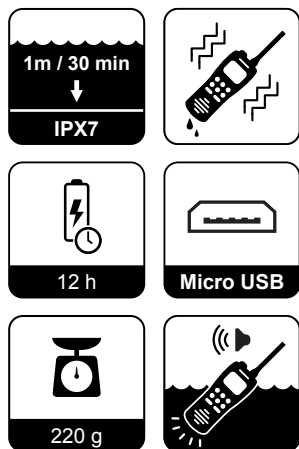

Gracias por adquirir esta radio marítima. Durante su uso, descubrirá el diseño profesional y humanizado.

Antes de utilizar la radio, lea cuidadosamente las instrucciones en su totalidad.

Se trata de una radio marítima bien diseñada y polifuncional que cumple con la normativa de la OMI (Organización Marítima Internacional).

Al contar con tecnología avanzada a prueba de agua, la radio tiene una buena resistencia al agua, puede flotar y alertar con parpadeos cuando cae al agua.

PRECAUCIÓN

- La fuente de alimentación de esta radio es de 3,7 V de CC. Utilizar baterías de ion-litio, tal como se indica.
- La radio debe cargarse con el adaptador indicado.
- No exponer la radio a la luz solar directa por mucho tiempo. No colocarla en un entorno con temperaturas por debajo de -20 °C ni superiores a +55 °C, ni cerca de dispositivos calefactores.
- Si la radio emite un sonido u olor extraños, interrumpa su uso y póngase en contacto con el distribuidor local.
- No transmitir sin instalar la antena, ya que esto puede dañar los dispositivos.
- Desconectar en entornos inflamables y explosivos.
- Mantener la radio alejada 1 m como mínimo de la brújula de navegación magnética de su embarcación.
- La radio cumple los requisitos de resistencia al agua de IPX7. No obstante, una vez que la radio cae, no se puede garantizar la resistencia al agua porque la caída puede provocar daños en la estructura estanca de la radio.
- Comprobar que la antena de la radio, la tapa del conector del audífono y de la batería estén secas antes de conectarlas. O las partes internas de la radio se dañarán.

SUGERENCIA

Limpiar bien la radio con agua dulce después de que sea expuesta a agua salada. Secarla antes de ponerla en funcionamiento. De lo contrario, las teclas y los componentes de control de la radio pueden resultar inutilizables debido a la cristalización de la sal.

NO sumergir la radio en agua. Si la junta de goma de la tapa del audífono de la radio o la tapa del conector de CC sufren daños en un accidente inesperado, la protección resistente al agua puede no ser efectiva.

Si sufren daños, póngase en contacto con el distribuidor local.



CARACTERÍSTICAS

Resistencia al agua y flotación

La protección de resistencia al agua de la radio cumple los requisitos de la IPX7.

Puede estar en agua a 1 metro de profundidad durante 30 minutos. La radio puede flotar en agua dulce o salada con los accesorios estándar: antena, clip para cinturón y batería.

Cuando se utiliza otra batería, clip para cinturón, antena, etc., la radio puede hundirse.

Alarma parpadeante

Al caer en el agua, la radio flotará, la alarma sonará y se activará automáticamente la alarma parpadeante. Mientras la luz LED parpadea, se puede recuperar la radio fácilmente para ayudar en el rescate de emergencia. Esta función está activa incluso si la radio está apagada.

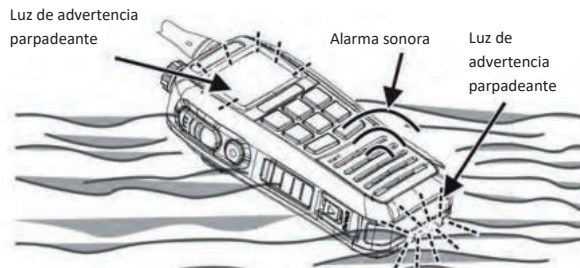

ÍNDICE

PREPARACIÓN			
Accesorios estándar	1	Función de drenaje de agua por vibración	9
Preparación	1	PROCEDIMIENTO DE ESCANEO	
Cargar la batería	1	Tipos de escaneo	10
Instalar/Retirar la antena	2	Ajustar canales TAG	10
Instalar el clip para cinturón	2	Ajustar/Cancelar canales TAG únicos	10
		Ajustar/Cancelar todos los canales TAG	10
FAMILIARIZARSE		Procedimiento de escaneo	10
Aspecto	3	VISUALIZACIÓN DOBLE/TRIPLE	
Pantalla	4	Descripción	11
FUNCIONAMIENTO BÁSICO		Funcionamiento	11
ENCENDIDO/APAGADO	6	MODO AJUSTE	
Ajustar el nivel del volumen	6	Funcionamiento del modo ajuste	12
Ajustar el nivel de silenciamiento	6	Elementos del modo ajuste	13
Transmitir y recibir	6	Lista de canales marítimos VHF	15
Transmitir	6	ESPECIFICACIONES	16
Recibir	6	RESOLUCIÓN DE PROBLEMAS	17
Seleccionar Grupo de canales	7		
Seleccionar Canal	7		
Canal 16	7		
Canal LLAMAR	7		
Canal meteorológico			
Editar canal LLAMAR	8		
Función Control	8		
Función Volumen máximo	9		
Función Volumen silenciado	9		
Luz de fondo automática	9		
Bloqueo de teclado	9		

PREPARACIÓN

■ Accesorios estándar

Desembale la radio con cuidado. Le recomendamos identificar los artículos listados en la siguiente tabla antes de deshacerse del material de embalaje. Si falta algún artículo, o estuviera dañado, póngase en contacto con el vendedor inmediatamente.

Artículos	Cantidad
Antena	1
Adaptador de CA	1
Clip para cinturón (con tornillos)	1
Correa de mano 1	1
Manual de instrucciones 1	1

■ Preparación

⚙ Cargar la batería

1. Conecte el adaptador a la fuente de CA.
2. Abra la tapa del puerto de carga de la radio. Para iniciar la carga, conecte con el puerto de carga USB. Un «**FL**» en la pantalla LCD indica que la carga está en marcha.

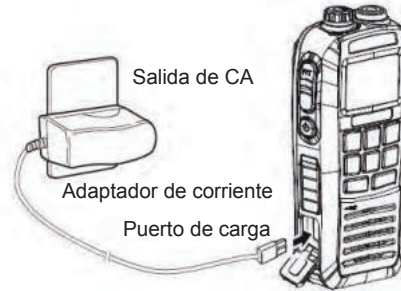

3. Si la batería está totalmente cargada, en la pantalla LCD aparece «**FL**». Debe retirar el adaptador.
 - Si no introduce la batería durante la carga en la pantalla LCD aparece «**Er**».

4. Cargar con otras fuentes de energía
 - Cargar a través del puerto USB de un ordenador

NOTA: algunos ordenadores no cumplen con el voltaje y la corriente necesarios.

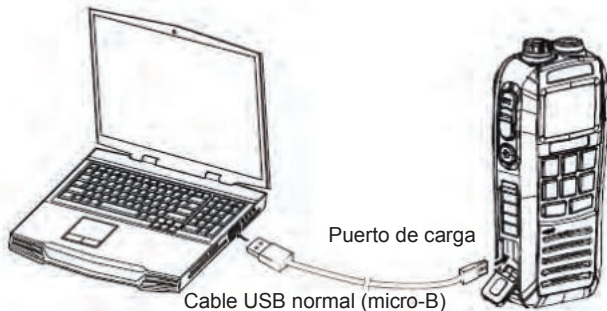

• Cargar con adaptador micro-B

NOTA: la salida de corriente debe ser de 5 V/1 A.

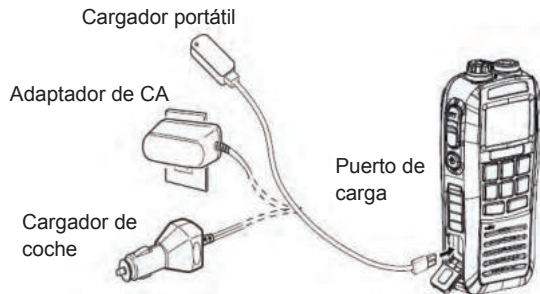

✦ Instalar/Retirar la antena

1. Conecte la antena que se proporciona al conector de antena y gírela en sentido horario hasta que esté fija.
2. Para retirarla, gírela en sentido antihorario.



✦ Instalar el clip para cinturón

1. Acople el clip para cinturón a la tapa posterior de la radio. Asegúrese de que los agujeros para los tornillos estén alineados.
2. **Apriételes bien con un destornillador Phillips.**

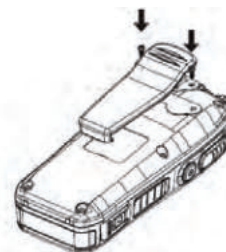

FAMILIARIZARSE

■ Aspecto

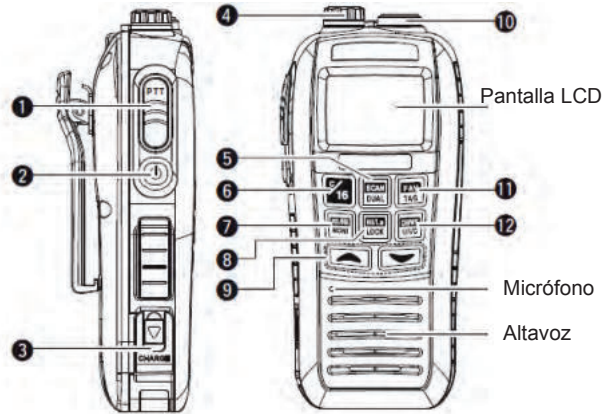

1 Tecla [PPT]

- Para transmitir, mantenga pulsada la tecla [PTT]. Hable con tono normal.
- Para recibir, suelte la tecla [PTT].

2 Tecla de encendido

- Mantenga pulsada esta tecla durante 1 segundo para encender/apagar la radio.

3 Puerto de carga

- Presione para abrir el puerto de carga.
- El puerto USB es solo para cargar. No puede utilizarse para comunicaciones de datos.

NOTA: asegúrese de que la tapa del conector de carga a la CC esté fija para evitar la entrada de agua.

4 Conector para audífono (SP/MIC)

- Conector externo para audífono/micrófono.
- Para abrirlo, gire el conector en sentido antihorario. Para cerrarlo, gírelo en sentido horario.
- Este conector puede conectarse con el ordenador para tener datos de comunicación a través del cable de programación.

NOTA: asegúrese de que la tapa del conector para audífono esté fija para evitar la entrada de agua.

5 [SCAN]/[DUAL]

- Presiónelo para iniciar o detener el modo Escaneo (incluyendo escaneo normal o prioritario).
- Manténgalo pulsado durante 1 segundo para entrar en modo Visualización doble o triple.
- Presiónelo para salir del modo Visualización.
- Presione esta tecla y la tecla [HI/LO] durante 1 segundo para activar la función de drenaje vibratorio.

6 [C/16]

- Presiónela para seleccionar el canal 16.
- Manténgala pulsada durante 1 segundo para seleccionar el canal Llamar.
- El canal Llamar por defecto es el canal 9.
- Una vez seleccionado el canal Llamar, manténgala pulsada durante 3 segundos para entrar en modo Programación del canal Llamar.
- En el modo Ajuste, presione la tecla para salir.

7 [VOL/SQL]/[MONI]

- Presiónela para entrar en el modo Ajuste de volumen.

Vuelva a presionarla para entrar en el modo Ajuste de silenciamiento.

- Manténgala pulsada durante 1 segundo para activar la función Control.
- Mantenga presionada esta tecla mientras esté apagada. Presione **[M]** al mismo tiempo para encenderla y entrar en el modo Ajuste.
- En el modo Ajuste, presione la tecla para seleccionar elementos de ajuste.
- Mientras presiona esta tecla, pulse **[M]** para activar la función Volumen silenciado. Repita de nuevo esto para desactivar esta función.

■ Pantalla

Hay distintos tipos de símbolos en la pantalla LCD. Cada símbolo tiene un significado. Conocerlos ayuda al funcionamiento.



[Hi/Lo]/[LOCK]

- Presiónela para seleccionar entrada de alimentación baja o alta.
- Presiónela durante 1 segundo para encender o apagar la función Bloqueo.

[▲]/[▼]

- Pulse para seleccionar el canal de funcionamiento.
- En el modo Ajuste, presione la tecla para seleccionar los elementos.
- En el canal de escaneo, pulse para cambiar la dirección de escaneo.

[10] Conector de antena

- Conéctelo con la antena suministrada de 50 Ω.

[FAV]/[TAG]





- Presiónelo para seleccionar secuencialmente el canal favorito (TAG) a la vez que ignora los que no prefiere.
- Manténgala pulsada durante 1 segundo para ajustar o borrar el canal TAG.
- Manténgala pulsada junto con la tecla de encendido para borrar o ajustar todos los canales TAG.

[CH/WX]/[U/I/C]

- Presione esta tecla para seleccionar el canal normal o el meteorológico.
- Manténgala pulsada durante 1 segundo para seleccionar el canal USA, el canal Internacional o el canal Canadá.

ICONO	DESCRIPCIÓN
TX	Aparece durante la transmisión.
LOW	Aparece cuando se selecciona potencia baja. «LOW» parpadea cuando se debe seleccionar potencia baja porque la batería tiene poco voltaje, la temperatura de la radio es alta, etc.
ATIS	Aparece cuando se trabaja en el canal ATIS.
USA	Canal USA seleccionado.

ICONO	DESCRIPCIÓN
INT	Selecciona el canal Internacional.
CAN	Selecciona el canal Canadá.
	Aparece cuando el canal está ocupado. Parpadea mientras está en el canal de Escaneo.
	Aparece cuando se selecciona el canal TAG.
CALL	Aparece cuando se selecciona el canal Llamar.
	Indicador de batería. Indica las secuencias de carga. Parpadea cuando la carga está completa.
SCAN	Parpadea mientras escanea.
	Aparece cuando la tecla está bloqueada.
DUP	Aparece cuando se selecciona un canal dúplex.
DUAL	Aparece durante la visualización doble.
TRI	Aparece durante la visualización triple.

ICONO	DESCRIPCIÓN
	Indica el número del canal en funcionamiento. Indica la condición seleccionada en el modo Ajuste.
	Indica el canal de asistencia.
	Aparece al ajustar el volumen.
	Aparece al ajustar el silenciamiento.
	Aparece al ajustar el modo.
	Aparece con la alarma meteorológica.
WX	Aparece cuando se selecciona el canal meteorológico.

FUNCIONAMIENTO BÁSICO

■ ENCENDIDO/APAGADO

1. Presione  durante 2 segundos para encenderla.
2. Vuelva a presionar  durante 1 segundo para apagarla.

■ Ajustar el nivel del volumen

El nivel del volumen puede ajustarse con [VOL/SQL] y .

1. Presione [VOL/SQL] y luego  para ajustar el nivel del volumen.
 - «VOL» parpadea.
 - Hay 31 niveles de volumen. OFF significa que el volumen está apagado.
 - Cuando no hay actividad durante 5 segundos la radio vuelve al modo Normal.
2. Presione [VOL/SQL] de nuevo para salir del ajuste de volumen. modo

■ Ajustar el nivel de silenciamiento

El nivel de silenciamiento puede ajustarse con [VOL/SQL] y . Ajuste el nivel de silenciamiento correcto para obtener una mejor señal de recepción y una búsqueda más efectiva.

1. Presione [VOL/SQL] dos veces y luego presione  para ajustar el nivel de silenciamiento.
 - «SQL» parpadea.
 - La radio tiene 11 niveles de silenciamiento. OP es completamente abierta. El silenciamiento máximo es 10.

- Cuando no hay actividad durante 5 segundos la radio vuelve al modo Normal.
2. Vuelva a presionar [VOL/SQL] para salir del modo Ajuste del silenciamiento.

■ Transmitir y recibir

1. Presione [Hi/Lo] para seleccionar la potencia de transmisión.
 - «LOW» aparece cuando se selecciona potencia baja.
 - Seleccione potencia baja para comunicación en distancias cortas y potencia alta para comunicación en distancias largas.
 - Algunos canales son solo para potencia baja.
2. Para transmitir, presione y mantenga presionado [PTT]. A continuación, hable por el micrófono.
 - Aparece .
 - El canal 70 no puede utilizarse para transmisión normal.
3. Para recibir, suelte la tecla [PTT].

NOTA:

- *Transmitir sin antena dañará la radio.*
- *Para evitar la transmisión continua por mucho tiempo, encienda la función TOT con el software de ordenador.*
- *Para hablar, sujete el micrófono a 5-10 cm de la boca.*



Recibir

1. Entre en el modo Ajuste de volumen. Para ajustar, presione  o .

- Entre en el modo de Ajuste de silenciamiento. Para ajustar, presione o .
 - Aparece «BUSY» y el audio sale del altavoz cuando se recibe señal.
 - La radio tiene la función Ahorro de energía. La función Ahorro de energía se activa automáticamente cuando no se recibe señal durante 5 segundos.

■ Seleccionar Grupo de canales

Esta radio contiene canal USA, canal Internacional y canal Canadá.

Seleccione los grupos de canales apropiados para su zona.

- Presione **[CH/WX]** para seleccionar un grupo de canales regular.
 - Vuelva a presionarlo si la radio indica canal meteorológico.
- Presione y mantenga presionado **[CH/WX]** para cambiar el grupo de canal.

Los canales USA, Internacional y Canadá pueden elegirse secuencialmente.

- Presione o para seleccionar canal.
 - «DUP» aparece cuando se selecciona un canal dúplex. «A» aparece cuando se selecciona un canal simplex.



Grupo del canal Internacional

Grupo del canal Canadá

■ Seleccionar canal

❖ Canal 16

El canal 16 es el canal de emergencia y seguridad. Se utiliza para establecer contacto inicial con una estación y para comunicaciones de emergencia. El canal 16 se controla tanto durante la visualización doble como triple.

- Pulse **[C/16]** para seleccionar el canal 16.
- Pulse **[CH/WX]** para volver al canal utilizado antes que el canal 16. Presione o para seleccionar el canal operativo.



❖ Canal 16

Cada grupo de canales tiene un canal Llamar. El canal Llamar se controla durante la visualización triple. El canal Llamar por defecto es el canal 9. Puede reprogramarse.

- Presione y mantenga presionado **[C/16]** durante 1,5 segundos para seleccionar el canal Llamar del actual grupo de canales. Aparecen «CALL» y el número del canal Llamar.
- Pulse **[CH/WX]** para volver al canal operativo utilizado antes que el canal Llamar. Presione o para seleccionar otro canal operativo.



Canal meteorológico

Esta radio tiene 10 canales meteorológicos. Puede detectar una alerta meteorológica sonora automáticamente en el canal meteorológico seleccionado al recibir y buscar.

- Presione **[CH/WX]** para seleccionar el canal normal o el meteorológico.
 - Aparece «**WX**» cuando se selecciona el canal meteorológico.
 - Aparece «**WX ALT**» cuando se activa la alerta meteorológica.
- Presione **[F1]** o **[F2]** para seleccionar canal.

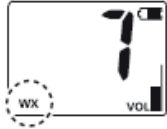

Editar canal Llamar

En cada grupo puede editarse el canal Llamar. El canal por defecto es el canal 9.

- Mantenga pulsado **[U/I/C]** durante 1 segundo para seleccionar el grupo de canales deseado (USA, Internacional o Canadá).
- Mantenga pulsado **[C/16]** durante 1 segundo para seleccionar el canal Llamar.
 - Aparecen «**CALL**» y el número del canal Llamar.
- Mantenga pulsada la tecla **[C/16]** durante 3 segundos hasta que se oiga un sonido «BEEP» largo y dos sonidos «DUDU» para entrar en el modo de programación del canal Llamar.
 - El número de canal empieza a parpadear.



- Pulse **[F1]** o **[F2]** para seleccionar el canal Llamar deseado.
- Pulse **[C/16]** para confirmar y guardar el canal Llamar.
 - Pulse **[C/16]** para cancelar y salir.



Función Control



La función control puede abrir el silenciador y monitorizar señales útiles. Para la configuración de la tecla de control, consulte la explicación en el reverso.

- Mantenga pulsado **[MONI]** durante 2 segundos para activar la función de control.
- «**BUSY**» parpadea y se oye un sonido cuando se activa la función de control.





■ Función Volumen máximo

La función de volumen máximo puede maximizar temporalmente el nivel de volumen. Esta función no es válida cuando el nivel de volumen alcanza 31.

1. Mantenga pulsado **[VOL/SQL]** y pulse  para activar esta función.
 - El volumen será el máximo.
 - Aparece el indicador de balanceo.
2. Mantenga pulsado **[VOL/SQL]** y pulse  para desactivar esta función.

■ Función Volumen silenciado

La función de volumen silenciado se puede activar temporalmente. Esta función no es válida cuando el volumen está APAGADO.

1. Mantenga pulsado **[VOL/SQL]** y pulse  para la activación.
 - El volumen está silenciado.
 - La banda del indicador de volumen parpadea.
2. Mantenga pulsado **[VOL/SQL]** y pulse  para desactivar esta función.

■ Luz de fondo automática

La luz de fondo automática es práctica para el funcionamiento nocturno. Esta función se puede activar/desactivar en el modo Ajuste.

- Pulse cualquier tecla excepto **[PTT]** para encender la pantalla LCD y la luz de fondo del teclado.
- La luz de fondo se apaga automáticamente después de 5 segundos sin funcionar.

■ Bloqueo de teclado

La función de bloqueo de teclas bloquea todas las teclas excepto **[PTT]**, **[VOL/SQL]** y **[LOCK]** para evitar el cambio de canal accidental.

- Mantenga pulsado **[LOCK]** durante 1 segundo para activar/desactivar esta función.

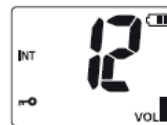

■ Función de drenaje de agua por vibración

La función de drenaje de agua por vibración ayuda a drenar el agua fuera de la carcasa del altavoz. Puede evitar que la entrada de agua afecte a la calidad de la voz del altavoz. La radio emite un sonido vibratorio cuando se activa esta función.

- Mantenga pulsadas las teclas **[SCAN]** y **[Hi/Lo]** al mismo tiempo para activarla.
- Se emite un sonido profundo durante 10 segundos para drenar el agua.
- Cualquier operación con teclas no es válida cuando se activa el drenaje de agua de vibración.

PROCEDIMIENTO DE BÚSQUEDA

Tipos de búsqueda

Los tipos de escaneo, incluyendo el escaneo normal y el prioritario, se pueden seleccionar en el modo Ajuste (Consulte el funcionamiento del modo Ajuste). El canal meteorológico se escaneará también si se activa la función de alerta meteorológica.

Ajuste los canales TAG antes de escanear. Cancelar TAG para canales que no necesitan ser escaneados.

Escaneo normal: Escanear canales TAG. El canal 16 no se puede escanear si no está configurado como canal TAG.

Escaneo de prioridad: Escanear el canal 16 durante el escaneo normal.

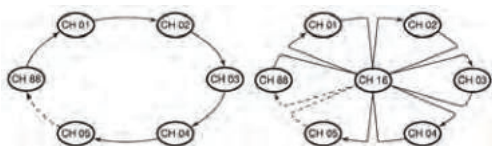

Escaneo normal

Escaneo prioritario

Ajustar canales TAG

Configurar TAG (★) para canales que necesitan ser escaneados. Cancelar TAG

(★) que no resulte necesario. Se omitirán los canales no etiquetados durante el escaneo.

Ajustar/Cancelar los canales únicos TAG

1. Pulse **[U/I/C]** para seleccionar el grupo de canales.

2. Pulse **[▲]** o **[▼]** para seleccionar el canal TAG deseado.
3. Mantenga pulsado **[FAV/TAG]** durante 1 segundo para ajustar el canal actual como canal TAG.
 - «★» aparece en la pantalla LCD.
4. Mantenga pulsado **[FAV/TAG]** de nuevo durante 1 segundo para cancelar el canal TAG.
 - «★» desaparece en la pantalla LCD.

Ajustar/Cancelar todos los canales TAG

1. Apagar. Mantenga pulsado **[FAV/TAG]** y pulse **[⏻]** para encenderlo. Todos los canales TAG se cancelarán en el grupo de canales seleccionado.
2. Repita la operación anterior para ajustar todos los canales como canales TAG.

Ajustar canales TAG

Ajuste el temporizador de reanudación del escaneo en el modo Ajuste.

1. Pulse **[SCAN]** para iniciar el escaneo normal o el escaneo prioritario.
 - «SCAN» parpadea en la pantalla LCD.
 - «16» aparece en la lectura del canal secundario durante el escaneo prioritario.
 - El escaneo se detiene cuando se recibe una señal (el tiempo de reanudación se puede establecer en el modo Ajuste).
 - El canal 16 se monitoriza en el escaneo prioritario.
 - Pulse **[▲]** o **[▼]** para cambiar la dirección de escaneo.
2. Pulse **[SCAN]** para detener el escaneo. O pulse **[PTT]**, **[C/16]**, **[CH/WX]** y **[U/I/C]** para detenerlo.

VISUALIZACIÓN DOBLE/TRIPLE

■ Descripción

Esta radio contiene DUAL/TRI WATCH, puede seleccionarse en el modo Ajuste.

Doble visualización: Visualice y controle de manera alterna entre el canal actual y el canal 16.

Visualización triple: Visualice y controle de manera alterna entre el canal actual y el canal 16 y el canal Llamar.

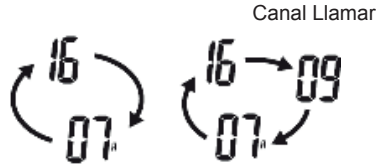

Recibir la señal durante la visualización y el control:

• Recibir señal en el canal 16

La función de doble/triple visualización hace una pausa en el canal 16 hasta que la señal desaparece.

• Recibir señal en el canal Llamar

La visualización triple cambia a doble hasta que la señal desaparece en el canal Llamar.

■ Funcionamiento

1. Mantenga pulsado **[SCAN/DUAL]** durante 1 segundo para poner en marcha la visualización doble/triple.
 - «DW» parpadea durante la doble visualización; «TW» parpadea durante la triple visualización.
 - Un sonido «BEEP» se emite cuando se recibe la señal en el canal 16.
 - La visualización triple cambia a doble cuando la señal se recibe en el canal Llamar.
2. Pulse **[SCAN/DUAL]** para cancelar la visualización doble/triple.
Por ejemplo: Seleccionar la visualización triple en el canal Internacional 01.

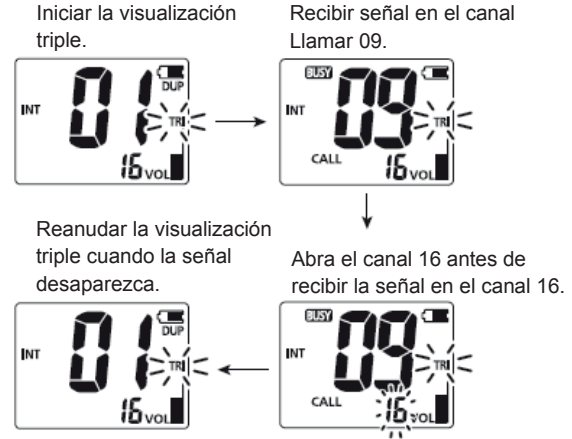

MODO AJUSTE

■ Funcionamiento del modo Ajuste

El modo Ajuste se puede utilizar para cambiar los ajustes de la función de la radio. Los ajustes de función incluyen tono de indicación, alerta meteorológica, escaneo prioritario, temporizador de reanudación de escaneo, escaneo automático, visualización doble/triple, función de tecla de control, luz de fondo automática, contraste LCD, ahorro de energía, alarma de flotación y drenaje de agua por vibración.

Ajustar el modo de ajuste como se indica a continuación.

1. Apagar.
2. Mantenga pulsada la tecla **[VOL/SQL]** y enciéndala para entrar en el modo de ajuste.
3. Suelte **[VOL/SQL]**, en la pantalla LCD aparecerá «bEEP».
4. Pulse **[VOL/SQL]** para seleccionar los elementos de ajuste deseados.
5. Pulse **[L] o [V]** para seleccionar los elementos de ajuste deseados.
6. Pulse **[C/16]** para salir del modo de ajuste.

Nº	Pantalla	Elementos de ajuste	Configurar opciones de parámetros	Valor por defecto
1	bEEP	Tono de indicación	oF (OFF) / oN (ON)	oN (ON)
2	ALrt	Alerta meteorológica	oF (OFF) / oN (ON)	oF (OFF)
3	Pr. o	Escaneo prioritario	oF (OFF) / oN (ON)	oF (OFF)
4	S. t.	Temporizador de reanudación de escaneo	oF (OFF) / oN (ON)	oF (OFF)
5	Auto	Escaneo automático	oF (OFF) / oN (ON)	oF (OFF)
6	dt	Visualización doble/triple	d (Visualización doble) / t (Visualización triple)	d (Visualización doble)
7	SQLS	Función de tecla de control	Pu (pulsar) / Ho (mantener pulsada)	Pu (pulsar)
8	Abi	Luz de fondo automática	oF (OFF) / oN (ON)	oN (ON)
9	Lcdc	Contraste de pantalla LCD	Elevado/bajo	Elevado
10	P. SR	Ahorro de energía automático	oF (OFF) / oN (ON)	Encendido
11	FLRr	Alarma de flotación	oF (OFF) / oN (ON)	oF (OFF)
12	RRuR	Drenaje de agua por vibración	oF (OFF) / 2 / 5 / 10 (segundos)	oF (OFF)

■ Funcionamiento del modo Ajuste

❖ Tono de indicación

Encienda/apague el tono de indicación mientras esté en funcionamiento.

❖ Alerta meteorológica

La estación de transmisión NOAA de los Estados Unidos transmitirá alertas meteorológicas cuando haya información meteorológica relevante. Cuando se activa la función de alerta meteorológica, la radio envía la alerta.

«WX ↻» parpadea al mismo tiempo. El canal meteorológico utilizado actualmente se escaneará durante el escaneo.

• Con esta función activada, «WX ↻» «» aparece cuando se selecciona el canal meteorológico.

❖ Escaneo prioritario

La radio tiene 2 tipos de escaneo, Escaneo Normal (apagado) y Escaneo Prioritario (activado). El escaneo normal busca todos los canales TAG en el grupo de canales seleccionado. El escaneo prioritario busca el canal 16 durante el escaneo normal.

❖ Temporizador de reanudación de escaneo

El temporizador de reanudación del escaneo puede desactivarse (apagado)/encenderse (activado).

- **(desactivado):** El escaneo se detendrá hasta que la señal desaparezca.
- **(activado):** El escaneo se detendrá durante 5 segundos y luego se reanudará.

❖ Escaneo automático

La escaneo automático se activará cuando no se reciba ninguna señal y no se realice ninguna operación durante 30 segundos.

❖ Visualización doble/triple

Seleccione visualización doble (d-)/triple (t-).

❖ Función de tecla de control

Presione la tecla de control, la función de inhibición de silenciamiento se desactivará para monitorear el canal de operación. Hay dos opciones para activar la tecla.

• **Pu (pulsar)** Hay dos opciones para activar la tecla: pulsar y mantener pulsada la tecla **[MONI]**, el sonido se emite desde el altavoz. Mantenga pulsado **[MONI]**, el altavoz seguirá activado. Suelta **[MONI]**, el altavoz se desactivará.

• **Ho (mantener pulsado):** Pulsar y mantener presionada la tecla **[MONI]** durante 1 segundo, el sonido se emite desde el altavoz. El modo permanece cuando se suelta **[MONI]**. Presione otra tecla para apagar el altavoz.

❖ Luz de fondo automática

La función de luz de fondo automática es práctica para el funcionamiento nocturno. Pulse cualquier tecla excepto **[PTT]** para encender la pantalla LCD y la luz de fondo del teclado.

• La luz de fondo se apaga automáticamente después de 5 segundos sin funcionar.

❖ Contraste de pantalla LCD

El contraste de la pantalla LCD se puede seleccionar según el entorno de uso. Se puede ajustar como «Hi» o «Lo».

❖ Ahorro de energía

La función de ahorro de energía puede reducir el consumo de corriente y prolongar la duración de la batería.

Cuando se activa la función de ahorro de energía, la radio entrará automáticamente en el modo de ahorro de energía si no se recibe ninguna señal o no se realiza ninguna operación en 5 segundos.



Alarma de flotación

Cuando la radio cae en el agua, flota automáticamente, hace sonar una alarma intermitente y una alarma intermitente para encontrarla fácilmente en el agua.

La radio emitirá una alarma intermitente cuando flote en el agua. Esta función se detiene automáticamente cuando se pulsa cualquier tecla o cuando la radio se apaga después de 10 segundos.



Drenaje de agua por vibración

La función de drenaje de agua por vibración se activará automáticamente cuando se saque la radio del agua.

Esta función se activa automáticamente después de que el sonido de alarma de flotador se detiene. El altavoz emite un sonido de 5 o 10 segundos de vibración profunda para drenar el agua.

NOTA: esta función no es válida cuando se utiliza un micrófono de altavoz externo.

■ Lista de canales marítimos VHF

USA-Canal USA, INT-Canal Internacional, CAN-Canal Canadá

Número de canal			Frecuencia (MHz)		Número de canal			Frecuencia (MHz)		Número de canal			Frecuencia (MHz)		Número de canal			Frecuencia (MHz)	
USA	INT	CAN	Transmitir	Recibir	USA	INT	CAN	Transmitir	Recibir	USA	INT	CAN	Transmitir	Recibir	USA	INT	CAN	Transmitir	Recibir
	01	01	156.050	160.650	20A			157.000	157.000	66A	66A	66A ^{*1}	156.325	156.325	85	85	85	157.275	161.875
01A			156.050	156.050		21	21	157.050	161.650	67	67	67	156.375	156.375	85A			157.275	157.275
	02	02	156.100	160.700	21A		21A	157.050	157.050	68	68	68	156.425	156.425	86	86	86	157.175	161.925
	03	03	156.150	160.750			21b	Solo RX	161.650	69	69	69	156.475	156.475	86A			157.325	157.325
03A			156.150	156.150		22		157.100	161.700	70	70	70	Solo RX	156.525	87	87	87	157.375	161.975
	04		156.200	160.800	22A		22A	157.100	157.100	71	71	71	156.575	156.575	87A			157.375	157.375
		04A	156.200	156.200		23	23	157.150	161.750	72	72	72	156.625	156.625	88	88	88	157.425	162.025
	05		156.250	160.850	23A			157.150	157.150	73	73	73	156.675	156.675	88A			157.425	157.425
05A		05A	156.250	156.250	24	24	24	157.200	161.800	74	74	74	156.725	156.725	1019 ^{*3}			156.950	156.950
06	06	06	156.300	156.300	25	25	25	157.250	161.850	75 ^{*1}	75 ^{*1}	75 ^{*1}	156.775	156.775	1020 ^{*3}			157.000	157.000
	07		156.350	160.950			25b	Solo RX	161.850	76 ^{*1}	76 ^{*1}	76 ^{*1}	156.825	156.825	1078 ^{*3}			156.925	156.925
07A		07A	156.350	156.350	26	26	26	157.300	161.900	77 ^{*1}	77	77 ^{*1}	156.875	156.875	1079 ^{*3}			156.975	156.975
08	08	08	156.400	156.400	27	27	27	157.350	161.950		78		156.925	156.525		A1 ^{*2}		161.975	161.975
09	09	09	156.450	156.450	28	28	28	157.400	162.000	78A		78A	156.925	156.925		A2 ^{*2}		162.025	162.025
10	10	10	156.500	156.500			28b	Solo RX	162.000		79		156.975	161.575					
11	11	11	156.550	156.550		60	60	156.025	160.625	79A		79A	156.975	156.975	Canal WX		Frecuencia (MHz)		
12	12	12	156.600	156.600		61		156.075	160.675		80		157.025	161.625			Transmitir	Recibir	
13 ^{*1}	13	13 ^{*1}	156.650	156.650	61A		61A	156.075	156.075	80A		80A	156.025	157.025	1			Solo RX	162.550
14	14	14	156.700	156.700		62		156.125	160.725		81		157.075	161.675	2			Solo RX	162.400
15 ^{*1}	15 ^{*1}	15 ^{*1}	156.750	156.750			62A	156.125	156.125	81A		81A	157.075	157.075	3			Solo RX	162.475
16	16	16	156.800	156.800		63		156.175	160.775		82		157.125	161.725	4			Solo RX	162.425
17 ^{*1}	17	17 ^{*1}	156.850	156.850	63A			156.175	156.175	82A		82A	157.125	157.125	5			Solo RX	162.450
	18		156.900	161.500		64	64	156.225	160.825		83	83	157.175	161.775	6			Solo RX	162.500
18A		18A	156.900	156.900	64A		64A	156.225	156.225	83A		83A	157.175	157.175	7			Solo RX	162.525
	19		156.950	161.550		65		156.275	160.875			83b	Solo RX	161.775	8			Solo RX	161.650
19A		19A	156.950	156.950	65A	65A	65A	156.275	156.275	84	84	84	157.225	161.825	9			Solo RX	161.775
20	20	20 ^{*1}	157.000	161.600		66		156.325	160.925	84A			157.225	157.225	10			Solo RX	163.275

*1 Solo baja potencia.

*2 Solo para la versión AUS.

*3 Solo para la versión USA.

ESPECIFICACIONES

Especificaciones generales	
Rango de frecuencia	TX: 156.000~161.450 MHz
	RX: 156.000~163.425 MHz
Tipo de emisión	FM (16K0G3E)
Conjunto de baterías	DC3.7V, 1750mAh li-ion
Estabilidad de frecuencia	± 10 ppm
Temperatura operativa	-15 °C ~ +55 °C
Dimensiones (Alt., Anch., Prof.)	140 mm×64 mm×35 mm
Peso	220 g (con pilas, antena y clip para cinturón)

Especificaciones del transmisor	
Potencia de salida	5 W/1 W
Máx. Desviación de frecuencia	±5 kHz
Emisión no esencial	≤0.25 μW
Potencia de canal adyacente	≥70 dB
Distorsión armónica de audio	≤10 %
Drenaje de corriente	≤1.5 A (alta potencia)
	≤0.9 A (baja potencia)
	≤0.35 A (Máx. salida de audio)

Especificaciones del receptor	
Sensibilidad de recepción	≤0.22 μV
Sensibilidad del silenciador	≤0.22 μV
Zumbido y ruido	≥40 dB
Selectividad de canales adyacentes	≥70 dB
Respuesta espuria	≥70 dB
Rechazo a la intermodulación	≥68 dB
Potencia de salida del audio	≥0.6 W (10 %)

RESOLUCIÓN DE PROBLEMAS

PROBLEMA	POSIBLE CAUSA	SOLUCIÓN	REF.
No se puede encender.	<ul style="list-style-type: none"> • La batería se ha agotado. 	<ul style="list-style-type: none"> • Cargar la batería. 	• 1
No se puede transmitir o no es posible transmitir en alta potencia.	<ul style="list-style-type: none"> • Algunos canales solo son para transmisión de baja potencia. • La batería se ha agotado. • Transmisión de baja potencia. • Trabaja en el canal meteorológico o en el canal 70. 	<ul style="list-style-type: none"> • Cambiar a canales sin límite de potencia de salida. • Cargar la batería. • Pulsar [Hi/L0] para seleccionar la transmisión de alta potencia. • Salir del canal meteorológico o del canal 70. 	<ul style="list-style-type: none"> • 5, 6 • 1 • 5 • 6
No se puede no cambiar de canal.	<ul style="list-style-type: none"> • El teclado está bloqueado. 	<ul style="list-style-type: none"> • Mantener pulsado [LOCK] durante 1 segundo para desactivar la función de bloqueo de teclas. 	• 7
No se puede escanear.	<ul style="list-style-type: none"> • No hay canales TAG configurados. 	<ul style="list-style-type: none"> • Ajustar canales TAG. 	• 8
No se puede comunicar en el mismo canal.	<ul style="list-style-type: none"> • El canal es dúplex (DUP). • Trabaja en grupo de canales autoajustables. 	<ul style="list-style-type: none"> • Seleccionar canal. • Ajustar la misma frecuencia de canal. 	<ul style="list-style-type: none"> • 6 • 6
No hay tono de indicación	<ul style="list-style-type: none"> • El tono de indicación está apagado. 	<ul style="list-style-type: none"> • Activar el tono de indicación en el modo de ajuste. 	• 10
Los altavoces no emiten sonido.	<ul style="list-style-type: none"> • El nivel de silenciamiento es demasiado elevado. • El nivel de volumen es demasiado bajo. • Ha entrado agua en el altavoz. 	<ul style="list-style-type: none"> • Ajustar el nivel de silenciamiento adecuado. • Subir el volumen. • Drenar el agua del altavoz. 	<ul style="list-style-type: none"> • 5 • 5 • 7
El símbolo de la batería parpadea e indica «ER» y «CHG».	<ul style="list-style-type: none"> • El rango de temperatura para la carga es superior a 0~+45 °C. • La carga continua provoca el calentamiento de la batería. 	<ul style="list-style-type: none"> • Colocar la radio en un lugar fresco. 	---
No se carga por completo.	<ul style="list-style-type: none"> • Encendido durante la carga. • La vida útil de la batería interna es corta. 	<ul style="list-style-type: none"> • Encender y volver a cargar. • Cambiar la batería interna con el distribuidor local. 	• 1

PLASTIMO

ISTRUZIONI D'USO

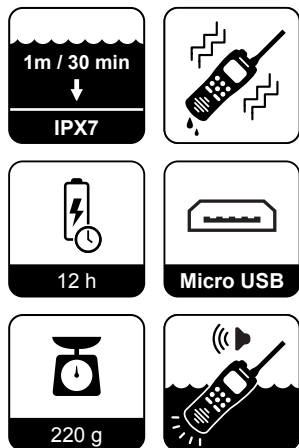

Grazie per aver acquistato questa radio nautica. La radio è professionale ma di facile utilizzo. Leggere le istruzioni con la massima attenzione prima di utilizzare la radio.

Questa radio nautica multi-funzione, dal design professionale, soddisfa le normative IMO (International Maritime Organization).

Poiché adotta una tecnologia di impermeabilizzazione di ultima generazione, la radio garantisce ottime prestazioni in termini di tenuta e galleggia e lampeggia in caso di caduta in acqua.

ATTENZIONE

- Potenza della radio: 3,7V CC. Utilizzare solo con la batteria agli ioni di litio come configurata.
- Caricare la radio con l'adattatore configurato.
- Non esporre per lunghi periodi tempo ai raggi diretti del sole. Non lasciare in prossimità di dispositivi che generano calore e non esporre a temperature tra -20°C e +55°C.
- Nel caso in cui la radio emettesse uno strano odore o fumo, non utilizzare e contattare il rivenditore locale.
- Non trasmettere senza aver installato l'antenna, altrimenti c'è il rischio di danneggiare la radio.
- Spegnere in ambienti infiammabili o esplosivi.
- Tenere la radio almeno ad 1 metro di distanza dalla bussola di navigazione magnetica dell'imbarcazione.
- La radio soddisfa i requisiti di impermeabilità IPX7. In di caduta, anche accidentale, non è garantita la completa impermeabilità della radio a causa di possibili danni alla tenuta della struttura della radio stessa.
- Assicurarsi che l'antenna, il jack per gli auricolari e il coperchio della batteria siano asciutti prima dell'uso. In caso contrario, vi è il rischio di danneggiare i componenti interni della radio.

SUGGERIMENTO

In caso di esposizione e contatto con l'acqua del mare, pulire la radio accuratamente con acqua dolce. Asciugare prima dell'uso. In caso contrario, i tasti e i comandi della radio potrebbero non essere utilizzabili a causa della cristallizzazione del sale.

NON immergere la radio in acqua. La protezione impermeabile potrebbe non essere efficace se l'anello in gomma del coperchio degli auricolari o del jack CC fosse danneggiato a causa di un incidente inaspettato.

Contattare il proprio rivenditore locale in caso di danni.

CARATTERISTICHE

Impermeabile e galleggiante

La protezione impermeabile della radio è conforme ai requisiti IPX7.

La radio è immergibile fino a 1 metro di profondità per un massimo di 30 minuti. Inoltre, se provvista di batteria e accessori, clip per cintura e antenna originali, la radio galleggia in acqua dolce e salata.

Se si usano batteria, clip per cintura e antenna di terzi, la radio potrebbe affondare.

Allarme lampeggiante

In caso di caduta in acqua, la radio galleggia, emettendo un allarme sonoro ed attivando automaticamente un allarme lampeggiante. Grazie al LED luminoso che lampeggia, la radio potrà essere facilmente recuperata per poter essere utilizzata per il salvataggio in corso. Questa funzione è attiva anche quando la radio è spenta.



Luce lampeggiante di avvertenza

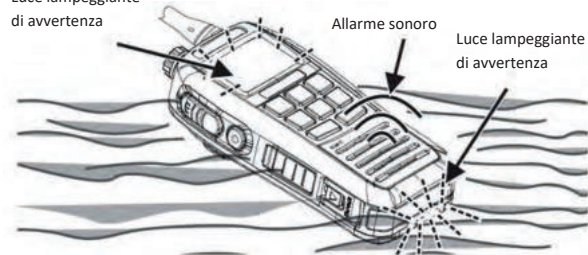

INDICE

PREPARAZIONE			
Accessori standard	1	Funzione BURP (scarico acqua con vibrazione)	9
Preparazione	1	SCANSIONE	
Ricarica della batteria	1	Tipi di scansione	10
Installare/ Rimuovere l'antenna.	2	Impostazione dei canali TAG	10
Installare la clip per cintura	2	Impostare/ Cancellare i singoli canali TAG.	10
		Impostare/ Cancellare tutti i Canali TAG	10
INFORMAZIONI GENERALI		Scansione	10
Aspetto	3	DUAL/TRI WATCH	
Display	4	Descrizione	11
FUNZIONAMENTO DI BASE		Funzionamento	11
Accensione e spegnimento	6	MODALITÀ IMPOSTAZIONE	
Regolazione del volume	6	Funzionamento della modalità impostazione	12
Impostare il livello di squelch	6	Voci della modalità impostazione	13
Trasmissione e ricezione	6	Lista dei canali nautici VHF	15
Trasmissione	6	SPECIFICHE	16
Ricezione	6	RILEVAMENTO GUASTI	17
Selezione del gruppo di canali	7		
Selezione del canale	7		
Canale 16	7		
Canale di CHIAMATA	7		
Canale meteorologico	8		
Modifica del Canale di Chiamata	8		
Funzione di monitoraggio	8		
Funzione di volume massimo	9		
Funzione di disattivazione volume	9		
Retroilluminazione automatica	9		
Blocco tasti	9		

PREPARAZIONE

■ Accessori Standard

Rimuovere con attenzione la radio dall'imballo. Si consiglia di controllare la presenza di tutti i componenti riportati in tabella prima di smaltire i materiali di imballo. In caso di componenti mancanti o danneggiati, contattare immediatamente il rivenditore.

Componente	Quantità
Antenna	1
Adattatore CA	1
Clip per cintura (con vite)	1
Strap per mano 1	1
Manuale di istruzioni 1	1

■ Preparazione

🔋 Ricarica della batteria

1. Collegare l'adattatore a una fonte di alimentazione CA.
2. Aprire il coperchio della porta di ricarica della radio. Collegare l'adattatore alla porta di ricarica USB della radio per avviare la ricarica. Sul display LCD viene visualizzato "🔋" per indicare che la ricarica è in corso.

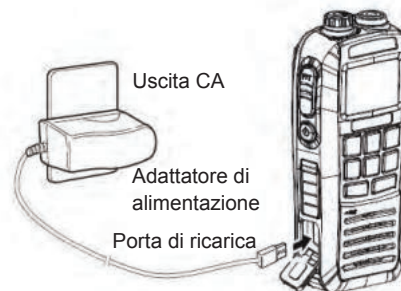

3. Se la batteria è completamente carica, sul display LCD sarà visualizzato il messaggio "FL". Rimuovere l'adattatore.
 - Se non si inseriscono le batterie durante la ricarica, sul display LCD sarà visualizzato il messaggio "Er".

4. Ricarica mediante altre fonti di alimentazione
- Ricarica attraverso la porta USB del computer

NOTA: Alcuni computer non soddisfano i requisiti di tensione e corrente.



• Ricarica con adattatore Micro-B

NOTA: La potenza di alimentazione dovrebbe essere di 5V/1A.

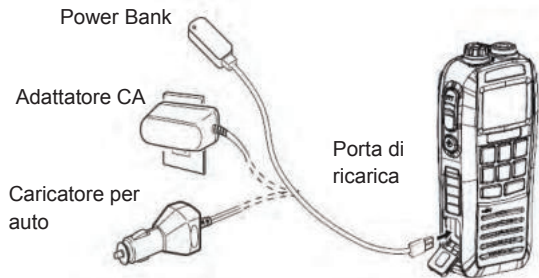

❁ **Installare/Rimuovere l'antenna**

1. Collegare l'antenna in dotazione al connettore per antenna, ruotare in senso orario fino a quando non l'antenna non sarà ben avvitata.
2. Per rimuoverla, girare in senso orario.



❁ **Installare la clip per cintura**

1. Fissare la clip per cintura al coperchio posteriore della radio. Assicurarsi che i fori delle viti siano allineati.
2. Avvitare saldamente con un cacciavite Philips.

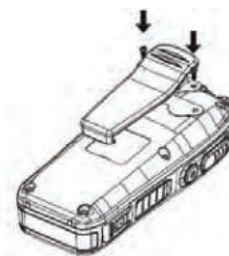

INFORMAZIONI GENERALI

■ Aspetto

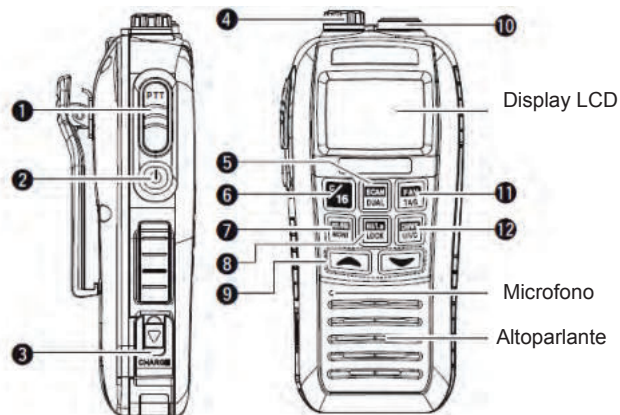

1 Tasto [PTT]

- Tenere premuto [PTT] per trasmettere. Parlare con un tono normale.
- Rilasciare [PTT] per ricevere.

2 Tasto di accensione

- Tenere premuto questo tasto per 1 secondo per accendere/spengere la radio.

3 Porta di ricarica

- Premere per aprire la porta di ricarica.
- La porta USB è solo per la ricarica. Non supporta le comunicazioni di dati.

NOTA: Assicurarsi che il coperchio del connettore di ricarica CC sia avvitato perfettamente per evitare la penetrazione di acqua.

4 Jack per auricolari (SP/MIC)

- Jack per auricolari/microfono esterno
- Girare il jack in senso antiorario per aprire. Girare in senso orario per chiudere.
- Il jack può essere collegato ad+ un computer per la comunicazione dati attraverso il cavo di programmazione.

NOTA: Assicurarsi che il coperchio del jack per auricolari sia avvitato perfettamente per evitare la penetrazione di acqua.

5 [SCAN]/[DUAL]

- Premere per attivare o disattivare la modalità di scansione (compresa scansione normale o priority).
- Tenere premuto per un minuto per accedere alla modalità Dual o Tri-watch.
- Premere per uscire dalla modalità watch.
- Tenere premuto questo tasto insieme al tasto [HI/LO] per 1 secondo per attivare la funzione BURP.



6 [C/16]

- Premere per selezionare il Canale 16.
- Tenere premuto per 1 secondo per selezionare il Canale di Chiamata.
- L'impostazione di fabbrica di default per il Canale di Chiamata è il Canale 9.
- Quando è selezionato il Canale di Chiamata, tenere premuto per 3 secondi per accedere alla modalità di programmazione del Canale di Chiamata.
- Quando la radio è in modalità impostazione, premere questo tasto per uscire.

7 [VOL/SQL]/[MONI]

- Premere per accedere alla modalità di regolazione volume.

Premere nuovamente per accedere alla modalità di regolazione squelch.

- Tenere premuto per 1 secondo per attivare la funzione Monitor.
- Tenere premuto questo tasto mentre la radio è spenta. Premere contemporaneamente  per accendere ed accedere alla modalità impostazione.
- Mentre la radio è in modalità impostazione, premere per selezionare le voci da impostare.
- Tenere premuto questo tasto e contemporaneamente premere  per attivare la funzione Disattivazione volume. Ripetere l'operazione per disattivare questa funzione.

[Hi/Low]/[LOCK]

- Premere per selezionare la potenza di uscita alta o bassa.
- Tenere premuto per 1 secondo per attivare o disattivare la funzione Blocco.

[▲]/[▼]

- Premere per selezionare il canale operativo.
- Mentre la radio è in modalità impostazione, premere questo tasto per selezionare le varie voci.
- Durante la scansione dei canali, premere per modificare la direzione di scansione.

10 Connettore antenna

- Permette di collegare l'antenna 50Ω in dotazione.

[FAV]/[TAG]

- Premere per selezionare in sequenza il canale preferito (TAG) ignorando il canale non taggato.
- Tenere premuto per 1 secondo per impostare o annullare il canale TAG.
- Tenere premuto questo tasto insieme al tasto di accensione per annullare o impostare tutti i canali TAG.

[CH/WX]/[U//C]





- Premere questo tasto per selezionare il canale normale o il canale meteorologico.
- Tenere premuto per 1 secondo per selezionare il Canale USA, il Canale Internazionale o il Canale Canadese.



■ Display

Sono diversi i simboli che possono essere visualizzati sul display LCD. Ogni simbolo ha un significato specifico. Se si conosce il significato dei simboli, il funzionamento della radio risulterà più semplice.



ICONA	DESCRIZIONE
	Viene visualizzata durante la trasmissione.
LOW	Viene visualizzata mentre è selezionata la bassa potenza. "LOW" lampeggia quando si deve selezionare la bassa potenza a causa di bassa tensione della batteria o alta temperatura della radio, ecc.
ATIS	Viene visualizzata mentre si lavora sul Canale ATIS.
USA	Selezione del Canale USA.

ICONA	DESCRIZIONE
INT	Selezione del Canale Internazionale.
CAN	Selezione del Canale Canadese.
	Viene visualizzata quando il canale è occupato. Lampeggia quando si è sul Canale Scansione.
	Viene visualizzata quando è stato selezionato il Canale TAG.
CALL	Viene visualizzata quando è stato selezionato il Canale di Chiamata.
	Indicatore della batteria. Viene visualizzata durante la ricarica. Lampeggia quando la ricarica è completa.
SCAN	Lampeggia durante la scansione.
	Viene visualizzata quando il tasto è bloccato.
DUP	Viene visualizzata quando è stato selezionato il canale duplex.
DUAL	Viene visualizzata durante dual watch.
TRI	Viene visualizzata durante tri-watch.

ICONA	DESCRIZIONE
	Indica il numero di canale operativo. Indica la condizione selezionata nella modalità impostazione.
	Indica il canale assistente.
	Visualizzata quando si imposta il volume.
	Visualizzata quando si imposta lo squelch.
	Visualizzata nella modalità impostazione.
	Visualizzata durante l'allarme meteo.
WX	Visualizzata quando è stato selezionato il canale meteorologico.

FUNZIONAMENTO DI BASE

■ Accensione e spegnimento

1. Tenere premuto  per 2 secondi per accendere.
2. Tenere premuto  nuovamente per 1 secondo per spegnere.

■ Regolazione del volume

Il volume può essere regolato con [VOL/SQL] e .

1. Premere [VOL/SQL] e poi premere  per regolare il volume.
 - “VOL” lampeggia.
 - Sono disponibili 31 livelli di volume diversi. OF significa che il volume è stato disattivato.
 - Se non viene eseguita alcuna operazione per 5 secondi, la radio torna alla modalità normale.
2. Premere [VOL/SQL] nuovamente per uscire dalla modalità di regolazione del volume.

■ Impostare il livello di squelch

Il livello di squelch può essere regolato con [VOL/SQL] e . Impostare il livello di squelch corretto per ricevere meglio il segnale e procedere alla scansione.

1. Premere [VOL/SQL] due volte e poi premere  per regolare il livello di squelch.
 - “SQL” lampeggia.
 - La radio dispone di 11 livelli di squelch. OP indica completamente aperto. 10 è il livello di squelch massimo.

• Se non viene eseguita alcuna operazione per 5 secondi, la radio torna alla modalità normale.

2. Premere [VOL/SQL] nuovamente per uscire dalla modalità di regolazione del livello di squelch.

■ Trasmissione e Ricezione

1. Premere [Hi/Lo] per selezionare la potenza di trasmissione.
 - “LOW” appare quando è selezionata la bassa potenza.
 - Selezionare la bassa potenza per comunicazioni a breve distanza mentre l’alta potenza per comunicazioni su lunga distanza.
 - Alcuni canali possono trasmettere solo a bassa potenza
2. Tenere premuto [PTT] per trasmettere. Poi parlare in corrispondenza del microfono.
 - Viene visualizzato “”.
 - Il Canale 70 non può essere utilizzato per trasmissioni normali.
3. Rilasciare [PTT] per ricevere.



NOTA:

- *La trasmissione senza antenna danneggerà la radio.*
- *Per vietare lunghe trasmissioni continue, attivare la Funzione TOT con il software di programmazione.*
- *Tenere il microfono a 5-10 cm dalla bocca mentre si parla.*





Ricezione

1. Accedere alla modalità di regolazione del volume. Premere  o  per regolare.

- Accedere alla modalità di regolazione squelch. Premere  o  per regolare.
 - Viene visualizzato “BUSY” e l’audio viene riprodotto dall’altoparlante quando si riceve il segnale.
 - La radio dispone della funzione di risparmio energetico. La funzione di risparmio energetico si attiva automaticamente quando non si riceve alcun segnale per 5 secondi.

■ Selezione del gruppo di canali

La radio dispone dei Canali USA, Internazionale e Canadese. Scegliere i gruppi di canali adatti per la propria area operativa.

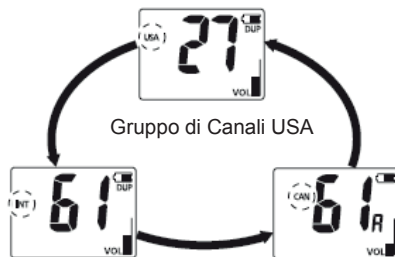

- Premere **[CH/WX]** per selezionare il gruppo di canali regolari.
 - Premere nuovamente se la radio indica il canale meteorologico.
- Premere e tenere premuto **[CH/WX]** per cambiare il gruppo di canali. I Canali USA, Internazionale e Canadese possono essere selezionati in sequenza.
- Premere  o  per selezionare il canale.
 - “DUP” appare quando viene selezionato il canale duplex. “A” appare quando viene selezionato il canale simplex.



■ Selezione del canale

❖ Canale 16



Il Canale 16 è il canale di sicurezza. Viene utilizzato per stabilire il contatto iniziale con una stazione e per le comunicazioni di emergenza. Il Canale 16 è monitorato durante il dual ed il tri-watch.

- Premere **[C/16]** per selezionare il Canale 16.
- Premere **[CH/WX]** per tornare al canale utilizzato prima del Canale 16. Premere  o  per selezionare il canale operativo.



❖ Canale 16

Ogni gruppo di canali ha un Canale di Chiamata. Il Canale di Chiamata è monitorato durante il tri-watch. L'impostazione di fabbrica di default per il Canale di Chiamata è il Canale 9. Tuttavia, può essere riprogrammato.

- Tenere premuto **[C/16]** per 1,5 secondi per selezionare il Canale di Chiamata del gruppo di canali corrente. Viene visualizzata l'icona “CALL” e il numero del Canale di Chiamata.
- Premere **[CH/WX]** per tornare al canale operativo utilizzato prima del Canale di Chiamata. Oppure premere  o  per selezionare il canale operativo.



❖ Canale meteorologico

Questa radio dispone di 10 canali meteorologici. È in grado di rilevare un suono di allarme meteo automaticamente nel canale meteorologico selezionato in fase di ricezione e scansione.

1. Premere **[CH/WX]** per selezionare il canale meteorologico o il canale normale.
 - “**WX**” appare quando viene selezionato il canale meteorologico.
 - “**WX ALT**” appare quando viene attivato l’allarme meteo.
2. Premere **[A]** o **[V]** per selezionare il canale.

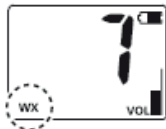

■ Modifica del Canale di Chiamata

Un Canale di Chiamata può essere modificato in ogni gruppo di canali. L'impostazione di fabbrica è il Canale 9.

1. Tenere premuto **[U/C]** per 1 secondo per selezionare un gruppo di canali programmati desiderati (USA, Internazionali o Canadesi).
2. Tenere premuto **[C/16]** per 1 secondo per selezionare il canale **CALL**.
 - Sarà visualizzato “**CALL**” ed il numero del Canale di Chiamata.
3. Tenere premuto **[C/16]** per 3 secondi fino a quando non si sente un suono “BEEP” lungo e due suoni “DUDU” per accedere alla modalità di programmazione del Canale di Chiamata.
 - Il numero del canale comincia a lampeggiare.



4. Premere **[A]** o **[V]** per selezionare il Canale di Chiamata desiderato.
5. Premere **[C/16]** per confermare e salvare il Canale di Chiamata.
 - Premere **[C/16]** per cancellare ed uscire.



■ Funzione di monitoraggio

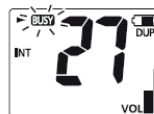

La funzione di monitoraggio può aprire i segnali utili di squelch e monitoraggio. Per impostare il tasto di monitoraggio, fare riferimento alla spiegazione sul retro.

- Tenere premuto **[MONI]** per 2 secondi per attivare la funzione di monitoraggio.
- “**BUSY**” lampeggia e si sente un suono quando la funzione di monitoraggio è stata attivata.





■ Funzione di volume massimo

La funzione di volume massimo può portare temporaneamente al massimo il livello del volume. Questa funzione non è valida quando il volume raggiunge il livello 31.

1. Premere **[VOL/SQL]** e tenere premuto  per attivare questa funzione.
 - Il volume sarà al massimo.
 - Saranno visualizzate le tacche dell'indicatore di regolazione.
2. Premere **[VOL/SQL]** e tenere premuto  per disattivare questa funzione.

■ Funzione di disattivazione volume

La funzione di disattivazione volume può essere attivata temporaneamente. Questa funzione non è valida quando il livello di volume è OF.

1. Premere **[VOL/SQL]** e tenere premuto  per attivare.
 - Il volume viene disattivato.
 - Lampeggiano le tacche di regolazione del volume.
2. Premere **[VOL/SQL]** e tenere premuto  per disattivare questa funzione.

■ Retroilluminazione automatica

La funzione di retroilluminazione automatica è adatta per utilizzo notturno. Questa funzione può essere attivata e disattivata nella modalità impostazione.

- Premere qualsiasi tasto tranne **[PTT]** per attivare la retroilluminazione del display LCD e del tastierino numerico.
- Dopo 5 secondi di mancato utilizzo, la retroilluminazione viene disattivata.

■ Blocco tasti

La funzione di blocco tasti blocca tutti i tasti tranne **[]**, **[PTT]**, **[VOL/SQL]** e **[LOCK]** per evitare l'attivazione accidentale del selettore dei canali.

- Tenere premuto **[LOCK]** per 1 secondo per attivare/disattivare questa funzione.

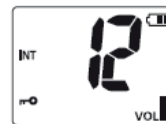

■ Funzione BURP (scarico acqua con vibrazione)

La funzione BURP permette di scaricare l'acqua dall'alloggiamento dell'altoparlante. In questo modo, evita che l'ingresso di acqua possa influenzare la qualità della voce trasmessa dall'altoparlante. La radio emette un suono vibrante quando questa funzione è attiva.

- Premere e tenere premuto **[SCAN]** e **[Hi/Lo]** insieme per attivare.
- Viene emesso un suono profondo per 10 secondi per scaricare l'acqua.
- Qualsiasi operazione con i tasti non è valida mentre è attiva la funzione BURP.

SCANSIONE

■Tipi di scansione

I tipi di scansione includono la scansione normale e prioritaria e possono essere selezionati nella modalità impostazione (fare riferimento al funzionamento della modalità impostazione).

Il canale meteorologico sarà scansionato solo se è stata attivata la funzione allerta meteo.

Impostare i canali TAG prima della scansione. Cancellare il TAG per i canali che non è necessario scansionare.

Scansione normale: Scansione dei canali TAG. Il Canale 16 non sarà scansionato se non è impostato come canale TAG.

Scansione prioritaria: Scansione del Canale 16 durante la scansione normale.

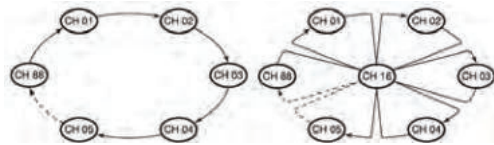

Scansione normale

Scansione prioritaria

■Impostazione dei canali TAG

Impostare il TAG (★) per i canali che non è necessario scansionare.

Cancellare il TAG

(★) non necessario. I canali non taggati possono essere saltati durante la scansione.

◆ Impostare/Cancellare i singoli canali TAG

1. Premere [U/I/C] per selezionare un gruppo di canali

2. Premere [L/R] o [V] per selezionare il canale TAG desiderato.
3. Tenere premuto [FAV/TAG] per 1 secondo per impostare il canale corrente come canale TAG.
 - “★” appare sul display LCD.
4. Tenere nuovamente premuto [FAV/TAG] per 1 secondo per cancellare il canale TAG.
 - “★” scompare dal display LCD.

◆ Impostare/Cancellare tutti i canali TAG

1. Spegnerne la radio. Tenere premuto [FAV/TAG] e premere [U] per accendere.
Tutti i canali TAG saranno cancellati dal gruppo di canali selezionato.
2. Ripetere l'operazione di cui sopra per impostare i canali come canali TAG.

■Impostazione dei canali TAG

Impostare il timer per la ripresa della scansione nella modalità impostazione.

1. Premere [SCAN] per attivare la scansione normale o prioritaria.
 - “SCAN” lampeggia sul display LCD.
 - “16” è visualizzato come sottocanale durante la scansione prioritaria.
 - La scansione si mette in pausa quando viene ricevuto il segnale (nella modalità impostazione si può impostare il tempo di ripresa).
 - Nella scansione prioritaria viene monitorato il Canale 16.
 - Premere [L/R] o [V] per cambiare la direzione della scansione.
2. Premere [SCAN] per interrompere la scansione. Oppure premere [PTT], [C/16], [CH/WX] e [U/I/C] per interrompere.

DUAL/TRI WATCH

■ Descrizione

La radio dispone di DUAL/TRI WATCH che possono essere selezionati nella modalità impostazione.

Dual watch: Osservare e monitorare a turno il canale corrente ed il Canale 16.

Tri watch: Osservare e monitorare a turno il canale corrente, il Canale 16 e il Canale di Chiamata.

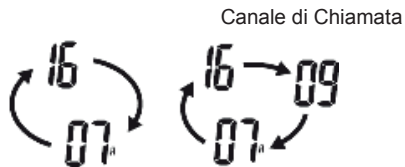

Dual Watch Tri Watch

Ricevere il segnale durante l'osservazione ed il monitoraggio:

- Ricevere il segnale nel Canale 16
- Pausa Dual/tri watch nel Canale 16 fino a quando il segnale scompare.
- Ricevere il segnale nel Canale di Chiamata
- Il tri watch passa al dual watch fino a quando il segnale scompare nel Canale di Chiamata.

■ Funzionamento

1. Tenere premuto [SCAN/DUAL] per 1 secondo per avviare dual/tri watch.
 - "DW" lampeggia durante il dual watch; "TW" lampeggia durante il tri watch.
 - Sarà emesso un suono "BEEP" quando il segnale viene ricevuto sul Canale 16.
 - il tri watch passa al dual watch quando il segnale viene ricevuto sul Canale di Chiamata.
2. Premere [SCAN/DUAL] per cancellare il dual/tri watch.
Per esempio: Tri watch sul Canale Internazionale 01.

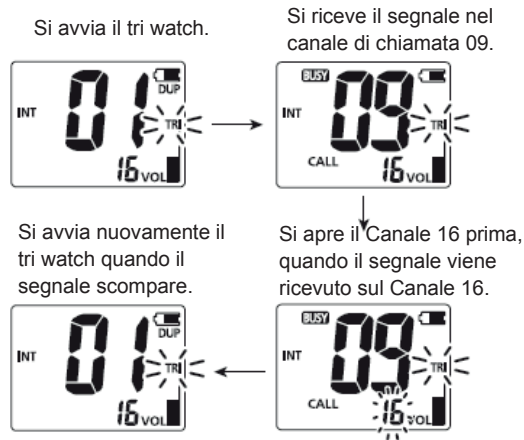

MODALITÀ IMPOSTAZIONE

■ Funzionamento della modalità impostazione

La modalità impostazione può essere utilizzata per impostare le funzioni della radio. Permette di impostare le funzioni tra cui: tono comandi, allarme meteo, scansione prioritaria, timer di ripresa scansione, scansione automatica, Dual/Tri Watch, funzione del tasto di monitoraggio, retroilluminazione automatica, contrasto LCD, risparmio energetico, allarme galleggiamento e funzione BURP.

Attivare la modalità impostazione come precisato di seguito.

1. Spegnere la radio.
2. Premere e tenere premuto **[VOL/SQL]**, per accendere ed accedere alla modalità impostazione.
3. Rilasciare **[VOL/SQL]** e sul display LCD sarà visualizzato "bEEP".
4. Premere **[VOL/SQL]** per selezionare le voci di impostazione.
5. Premere **[L] o [V]** per selezionare il parametro di impostazione desiderato.
6. Premere **[C/16]** per uscire dalla modalità impostazione.

N.	Display	Voci di impostazione	Opzioni dei parametri di impostazione	Valore di default
1	bEEP	Tono comandi.	oF (OFF) / oN (ON)	oN (ON)
2	ALrt	Allarme meteo	oF (OFF) / oN (ON)	oF (OFF)
3	Pr.o	Scansione prioritaria	oF (OFF) / oN (ON)	oF (OFF)
4	S.t.	Timer di ripresa scansione	oF (OFF) / oN (ON)	oF (OFF)
5	Auto	Scansione automatica	oF (OFF) / oN (ON)	oF (OFF)
6	dt	Dual/Tri Watch	d (Dual watch) / t (Tri watch)	d (Dual watch)
7	SQLS	Funzione del tasto di monitoraggio	Pu (Spingere) / Ho (Tenere premuto)	Pu (Spingere)
8	A.bi	Retroilluminazione automatica	oF (OFF) / oN (ON)	oN (ON)
9	LcdC	Contrasto LCD	Hi / Lo	Hi
10	P.SR	Risparmio energetico	oF (OFF) / oN (ON)	On
11	FLRr	Allarme galleggiamento	oF (OFF) / oN (ON)	oF (OFF)
12	RRR	Funzione BURP (scarico acqua con vibrazione)	oF (OFF) / 2 / 5 / 10 (secondi)	oF (OFF)

■ Funzionamento della modalità impostazione

❖ Tono comandi

Attivazione/Disattivazione tono comandi durante il funzionamento.

❖ Allarme meteo

La stazione U.S.A NOAA trasmetterà un allarme meteo nel caso di informazioni meteo importanti. Quando la funzione allarme meteo è attiva, la radio invierà un allarme.

Contemporaneamente, “ **WX** 🌀 ” lampeggia. Il canale meteorologico attuale sarà scansionato nel corso della scansione.

• Quando questa funzione è attiva, “ **WX** 🌀 ” è visualizzato quando è attivato il canale meteorologico.

❖ Scansione prioritaria

La radio dispone di 2 tipi di scansione, la scansione normale (of) e la scansione prioritaria (on). La scansione normale cerca tutti i canali TAG nel gruppo di canali selezionati. La scansione prioritaria scansiona il Canale 16 durante la scansione normale.

❖ Timer di ripresa scansione

Il timer di ripresa scansione può essere disattivato (of) o attivato (on).

- **(of)**: La scansione sarà in pausa fino a quando il segnale scompare.
- **(on)**: La scansione sarà in pausa per 5 secondi e per poi riprendere.

❖ Scansione automatica

La scansione automatica sarà attivata quando non viene ricevuto alcun segnale e la radio non viene utilizzata per 30 secondi.

❖ Dual/Tri Watch

Selezionare il dual (d-)/tri (t-) watch.

❖ Funzione del tasto di monitoraggio

Premendo il tasto di monitoraggio, la funzione di disattivazione squelch sarà disattivata per monitorare il canale in funzione. Sono due le opzioni per attivare il tasto.

- **Pu (SPINGERE)**: Tenere premuto **[MONI]**, sarà emesso un suono dall'altoparlante. Tenendo premuto **[MONI]**, l'altoparlante rimane aperto. Rilasciare **[MONI]** per chiudere l'altoparlante.
- **Ho (TENERE PREMUTO)**: Tenere premuto **[MONI]** per 1 secondo, sarà emesso un suono dall'altoparlante. La modalità non cambia quando si rilascia **[MONI]**. Premere un altro tasto per spegnere l'altoparlante.

❖ Retroilluminazione automatica

La funzione di retroilluminazione automatica è adatta per l'utilizzo notturno. Premere qualsiasi tasto tranne **[PTT]** per attivare la retroilluminazione del display LCD e del tastierino numerico.

- Dopo 5 secondi di mancato utilizzo, la retroilluminazione viene disattivata.

❖ Contrasto LCD

Il contrasto LCD può essere selezionato in base all'ambiente di utilizzo. Può essere impostato “Hi” o “Lo”.

❖ Risparmio energetico

La funzione di risparmio energetico permette di ridurre il consumo di potenza ed allunga il tempo di utilizzo della batteria. Quando la funzione di risparmio energetico è attiva, la radio entrerà automaticamente nella modalità di risparmio energetico se non viene ricevuto alcun segnale o se non si attiva alcuna funzione per 5 secondi.

Allarme galleggiamento

Quando la radio cade in acqua, galleggerà automaticamente, emettendo un suono intermittente, con allarme lampeggiante che ne permetterà la facile localizzazione in acqua.

La radio emetterà un suono intermittente mentre galleggia. La funzione si disattiva automaticamente quando si preme un tasto o quando la radio viene recuperata, dopo 10 secondi.

Funzione BURP (scarico acqua con vibrazione)

La Funzione BURP o scarico di acqua con vibrazione si attiverà automaticamente quando la radio viene recuperata dall'acqua.

La funzione si attiva automaticamente quando l'allarme galleggiamento viene disattivato. L'altoparlante emette un suono vibrante per 5 o 10 secondi per scaricare l'acqua.

NOTA: Questa funzione non sarà valida quando si utilizza un microfono con altoparlante esterno.

■ Lista di Canali VHF Nautici

USA-Canale USA, INT-Canale Internazionale, CAN-Canale Canadese

Numero canale			Frequenza (MHz)		Numero canale			Frequenza (MHz)		Numero canale			Frequenza (MHz)		Numero canale			Frequenza (MHz)	
USA	INT	CAN	Trasmis sione	Ricezio ne	USA	INT	CAN	Trasmis sione	Ricezio ne	USA	INT	CAN	Trasmis sione	Ricezio ne	USA	INT	CAN	Trasmis sione	Ricezio ne
	01	01	156.050	160.650	20A			157.000	157.000	66A	66A	66A ^{*1}	156.325	156.325	85	85	85	157.275	161.875
01A			156.050	156.050		21	21	157.050	161.650	67	67	67	156.375	156.375	85A			157.275	157.275
	02	02	156.100	160.700	21A		21A	157.050	157.050	68	68	68	156.425	156.425	86	86	86	157.175	161.925
	03	03	156.150	160.750			21b	Solo RX	161.650	69	69	69	156.475	156.475	86A			157.325	157.325
03A			156.150	156.150		22		157.100	161.700	70	70	70	Solo RX	156.525	87	87	87	157.375	161.975
	04		156.200	160.800	22A		22A	157.100	157.100	71	71	71	156.575	156.575	87A			157.375	157.375
		04A	156.200	156.200		23	23	157.150	161.750	72	72	72	156.625	156.625	88	88	88	157.425	162.025
	05		156.250	160.850	23A			157.150	157.150	73	73	73	156.675	156.675	88A			157.425	157.425
05A		05A	156.250	156.250	24	24	24	157.200	161.800	74	74	74	156.725	156.725	1019 ⁻³			156.950	156.950
06	06	06	156.300	156.300	25	25	25	157.250	161.850	75 ^{*1}	75 ^{*1}	75 ^{*1}	156.775	156.775	1020 ⁻³			157.000	157.000
	07		156.350	160.950			25b	Solo RX	161.850	76 ^{*1}	76 ^{*1}	76 ^{*1}	156.825	156.825	1078 ⁻³			156.925	156.925
07A		07A	156.350	156.350	26	26	26	157.300	161.900	77 ^{*1}	77	77 ^{*1}	156.875	156.875	1079 ⁻³			156.975	156.975
08	08	08	156.400	156.400	27	27	27	157.350	161.950		78		156.925	156.525		A1 ^{*2}		161.975	161.975
09	09	09	156.450	156.450	28	28	28	157.400	162.000	78A		78A	156.925	156.925		A2 ^{*2}		162.025	162.025
10	10	10	156.500	156.500			28b	Solo RX	162.000		79		156.975	161.575					
11	11	11	156.550	156.550		60	60	156.025	160.625	79A		79A	156.975	156.975					
12	12	12	156.600	156.600		61		156.075	160.675		80		157.025	161.625		Canale WX			
13 ^{*1}	13	13 ^{*1}	156.650	156.650	61A		61A	156.075	156.075	80A		80A	156.025	157.025	1			Solo RX	162.550
14	14	14	156.700	156.700		62		156.125	160.725		81		157.075	161.675	2			Solo RX	162.400
15 ^{*1}	15 ^{*1}	15 ^{*1}	156.750	156.750			62A	156.125	156.125	81A		81A	157.075	157.075	3			Solo RX	162.475
16	16	16	156.800	156.800		63		156.175	160.775		82		157.125	161.725	4			Solo RX	162.425
17 ^{*1}	17	17 ^{*1}	156.850	156.850	63A			156.175	156.175	82A		82A	157.125	157.125	5			Solo RX	162.450
	18		156.900	161.500		64	64	156.225	160.825		83	83	157.175	161.775	6			Solo RX	162.500
18A		18A	156.900	156.900	64A		64A	156.225	156.225	83A		83A	157.175	157.175	7			Solo RX	162.525
	19		156.950	161.550		65		156.275	160.875			83b	Solo RX	161.775	8			Solo RX	161.650
19A		19A	156.950	156.950	65A	65A	65A	156.275	156.275	84	84	84	157.225	161.825	9			Solo RX	161.775
20	20	20 ^{*1}	157.000	161.600		66		156.325	160.925	84A			157.225	157.225	10			Solo RX	163.275

*1 Solo bassa potenza.

*2 Solo per la versione AUS.

*3 Solo per la versione USA.

SPECIFICHE

Specifiche generali	
Intervallo di frequenza	TX: 156.000~161.450MHz
	RX: 156.000~163.425MHz
Tipo di emissione	FM (16K0G3E)
Batterie	DC3.7V, 1750mAh agli ioni di litio
Stabilità della frequenza	± 10 ppm
Temperatura di esercizio	-15°C ~ +55°C
Dimensioni (A×L×P)	140 mm × 64 mm × 35 mm
Peso	220 g (con batteria, antenna e clip per cintura)

Specifiche del trasmettitore	
Potenza in uscita	5W/1W
Deviazione di frequenza max.	±5kHz
Emissioni spurie	≤0,25μW
Potenza canale limitrofo	≥70dB
Distorsione armonica audio	≤10%
Scarico corrente	≤1,5A (Alta potenza)
	≤0,9A (Bassa potenza)
	≤0,35A (Uscita audio massima)

Specifiche del ricevitore	
Sensibilità di ricezione	≤0,22μV
Sensibilità squelch	≤0,22μV
HUM e Rumore	≥40dB
Selettività canale limitrofo	≥70dB
Risposta spuria	≥70dB
Rifiuto intermodulazione	≥68dB
Potenza di uscita audio	≥0,6W (10%)

RILEVAMENTO GUASTI

PROBLEMA	POSSIBILE CAUSA	SOLUZIONE	RIF.
Non si accende.	<ul style="list-style-type: none"> • La batteria è scarica. 	<ul style="list-style-type: none"> • Caricare la batteria. 	• 1
Impossibile trasmettere o impossibile trasmettere ad alta potenza.	<ul style="list-style-type: none"> • Alcuni canali possono solo trasmettere a bassa potenza. • La batteria è scarica. • Trasmissione a bassa potenza. • Utilizzare il canale meteorologico o il canale 70. 	<ul style="list-style-type: none"> • Passare ai canali senza limite di potenza in uscita. • Caricare la batteria. • Premere [Hi/Lo] per selezionare la trasmissione ad alta potenza. • Uscire dal canale meteorologico o dal canale 70. 	<ul style="list-style-type: none"> • 5, 6 • 1 • 5 • 6
Impossibile cambiare canale.	<ul style="list-style-type: none"> • Il tastierino numerico è bloccato. 	<ul style="list-style-type: none"> • Tenere premuto [LOCK] per 1 secondo per disattivare la funzione blocco tastiera. 	• 7
Impossibile eseguire la scansione.	<ul style="list-style-type: none"> • Non è impostato alcun canale TAG. 	<ul style="list-style-type: none"> • Impostare i canali TAG. 	• 8
Impossibile comunicare sullo stesso canale.	<ul style="list-style-type: none"> • Il canale è duplex (DUP). • Utilizzare il gruppo di canali con impostazione automatica. 	<ul style="list-style-type: none"> • Selezionare il canale. • Impostare la stessa frequenza per i canali. 	<ul style="list-style-type: none"> • 6 • 6
Nessun tono comandi.	<ul style="list-style-type: none"> • Il tono comandi è stato disattivato. 	<ul style="list-style-type: none"> • Attivare il tono comandi nella modalità impostazione. 	• 10
Nessun suono dall'altoparlante.	<ul style="list-style-type: none"> • Il livello di squelch è troppo alto. • Il valore è troppo basso. • Penetrazione di acqua nell'altoparlante. 	<ul style="list-style-type: none"> • Impostare il livello di squelch corretto. • Alzare il volume. • Rimuovere l'acqua dall'altoparlante 	<ul style="list-style-type: none"> • 5 • 5 • 7
L'icona della batteria lampeggia ed indica "ER" o "CHG".	<ul style="list-style-type: none"> • Il range di temperatura di carica supera 0~+45°C. • La carica continua provoca il surriscaldamento della batteria. 	<ul style="list-style-type: none"> • Trasferire la radio in un locale più fresco. 	---
Impossibile caricare completamente.	<ul style="list-style-type: none"> • Radio accesa durante la carica. • La durata della carica della batteria interna è troppo corta. 	<ul style="list-style-type: none"> • Accendere e poi ricaricare. • Chiedere al rivenditore locale di sostituire la batteria interna. 	• 1

GEBRUIKSHANDLEIDING

<p>1m / 30 min ↓ IPX7</p>	
<p>12 h</p>	
<p>220 g</p>	



Bedankt voor uw aankoop van deze marifoon. Tijdens het gebruik ervan gaat u het professionele en voor menselijk gebruik aangepaste ontwerp van de radio ontdekken.

Lees alle instructies aandachtig en volledig door voordat u de radio gaat gebruiken.

Het is een multifunctionele en goed ontworpen maritieme radio die voldoet aan de verordening van de IMO (Internationale Maritieme Organisatie).

De radio past geavanceerde waterdichtheidstechnologie toe en levert goede waterdichtheidsprestaties. De radio kan drijven en laat een alarm knippen als hij in het water valt.

OPGELET

- De voeding voor deze radio is 3,7 V DC. Gebruik de li-ionaccu zoals geconfigureerd.
- De radio moet worden opgeladen met de geconfigureerde adapter.
- Stel de radio niet gedurende langere tijd aan direct zonlicht bloot. Plaats het apparaat niet in de omgeving of in de buurt van verwarmingsapparatuur onder -20°C of boven 55°C.
- Stop met het gebruik als de radio een vreemde geur of rook produceert en neem contact op met uw plaatselijke dealer.
- Niet zenden zonder dat de antenne is geïnstalleerd, dit beschadigt de apparatuur.
- Schakel het apparaat uit in een brandbare en explosieve omgeving.
- Houd de radio minstens één meter uit de buurt van de magnetische navigatiekompas van uw vaartuig.
- De radio voldoet aan waterdichtheidsnorm IPX7. Als de radio echter een keer is gevallen, kan de waterdichtheidsbescherming niet worden gegarandeerd door eventueel toegebrachte schade aan de verzegelde structuur van het apparaat.

TIPS

Maak de radio goed schoon met vers zoetwater nadat het apparaat in contact is geweest met zoutwater. Laat de radio drogen voordat u hem gebruikt. Anders kunnen toetsen en bedieningselementen van de radio onbruikbaar worden door het kristalliseren van zout.

Houd de radio NIET onder water. De waterdichtheidsbescherming werkt mogelijk niet meer goed als de rubberen ring van het klepje van de koptelefoonaansluiting of het klepje van de DC-stekkeringang is beschadigd door een onverwacht ongeval.

Neem contact op met uw plaatselijke dealer als deze zijn beschadigd.



FUNCTIES

Waterdichtheid en drijven

De waterdichtheid van de radio voldoet aan waterdichtheidsnorm IPX7. Kan in één meter waterdiepte gedurende 30 minuten intact blijven. De radio kan drijven in zoet- of zoutwater met de standaard accessoires: accu, riemclip en antenne.

De radio kan zinken als een accu, riemclip, antenne en dergelijke van andere firma's worden gebruikt.

Knipperalarm

Als de radio in het water valt, drijft het apparaat en gaat het automatisch geluid maken en knipperen als alarm. Als het ledlicht knippert, kan de radio gemakkelijk worden teruggevonden om de noodsituatie te verhelpen. Deze functie werkt ook als de radio is uitgeschakeld.

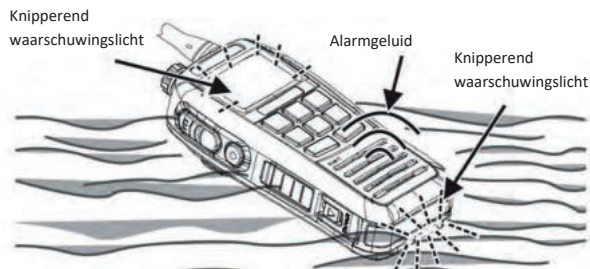

INHOUD

VOORBEREIDING			
Standaard accessoires	1	Trielfunctie voor waterafvoer	9
Vorbereiding	1	SCANNEN	
De accu opladen	1	Scantypen	10
Antenne installeren/verwijderen	2	TAG-kanalen instellen	10
Riemclip installeren	2	Individuele TAG-kanalen instellen/annuleren	10
		Alle TAG-kanalen instellen/annuleren	10
INTRODUCTIE		Scannen.	10
Uiterlijk	3	DUAL/TRI-WATCH	
Display	4	Beschrijving	11
BASISBEDIENING		Bediening	11
IN/UIT-schakelen	6	INSTEMODUS	
Het volumeniveau instellen	6	Bediening van de instelmodus	12
Het squelch-niveau instellen	6	Onderdelen van de instelmodus	13
Zenden en ontvangen	6	Lijst met VHF-marifoonkanalen	15
Zenden	6	SPECIFICATIES	16
Ontvangen	6	PROBLEEMOPLOSSING	17
Kanaalgroep selecteren	7		
Kanaal selecteren	7		
Kanaal 16	7		
Belkanaal	7		
Weerkanaal	8		
Belkanaal bewerken	8		
Belkanaal bewerken	8		
Monitorfunctie	8		
Functie Maximaal Volume	9		
Functie Volume Dempen	9		
Automatische achtergrondverlichting	9		
Toetsenslot	9		

VOORBEREIDING

■ Standaard accessoires

Haal de radio voorzichtig uit de verpakking. Wij raden u aan om eerst te controleren of alle op de lijst vermelde onderdelen aanwezig zijn voordat u de verpakking weggooit. Mocht een onderdeel niet aanwezig of beschadigd zijn, neem dan onmiddellijk contact op met uw dealer.

Onderdelen	Hoeveelheid
Antenne	1
AC-adapter	1
Riemclip (met schroeven)	1
Polsband 1	1
Gebruikshandleiding 1	1

■ Voorbereiding

De accu opladen

1. Sluit de adapter aan op AC-voeding.
2. Open het klepje van de oplaadpoort van de radio. Sluit de USB-oplaadpoort van de radio aan om met opladen te starten. Opladen is bezig als op het LCD “” verschijnt.

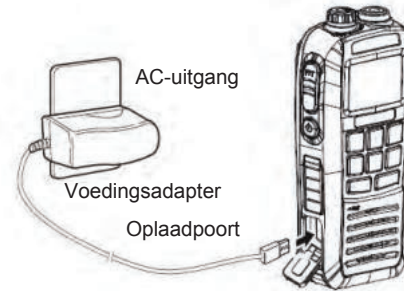

3. Als de accu volledig is opgeladen, verschijnt op het LCD “FL”. Verwijder dan de adapter.
 - Als er geen accu in de oplader is tijdens het opladen, verschijnt op het LCD “Er”.

4. Opladen via andere stroomvoorzieningen
- Opladen via de USB-poort van de computer

OPMERKING: Sommige computers voldoen niet aan de vereiste spanning en stroom.

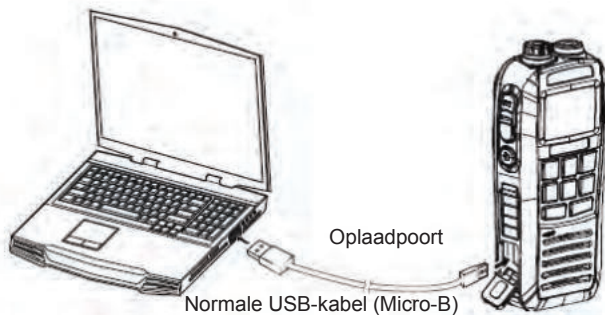

- Opladen met Micro-B adapter

OPMERKING: Het voedingsuitgangsvermogen moet 5V/1A zijn.

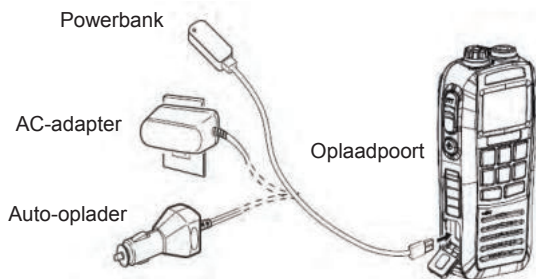

Antenne installeren/verwijderen

1. Sluit de meegeleverde te bevestigen antenne aan op de antenneaansluiting. Draai in de richting van de klok vast.
2. Draai tegen de richting van de klok in om te verwijderen.



Riemclip installeren

1. Bevestig de riemclip aan de achterkant van de radio. Let erop dat de schroefgaten op één lijn liggen.
2. **Draai stevig vast met een Phillips-schroevendraaier.**

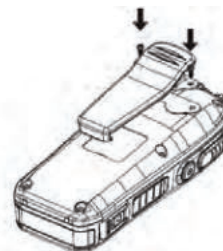

INTRODUCTIE

■ Uiterlijk

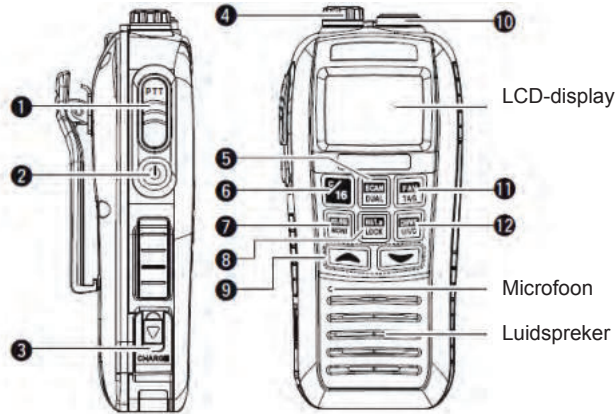

1 [PTT] Toets

- Houd [PTT] ingedrukt om te zenden. Spreek op normale toon.
- Laat [PTT] los om te ontvangen.

2 Aan/uit-toets

- Houd deze toets één seconde ingedrukt om de radio in/uit te schakelen.

3 Oplaadpoort

- Druk in om de oplaadpoort te openen.
- De USB-poort is alleen om op te laden. Hij ondersteunt geen datacommunicatie.

OPMERKING: Zorg ervoor dat het klepje van de DC-stekkeringang goed is vastgemaakt om te voorkomen dat water binnensijpelt.

4 Koptelefoonaansluiting (SP/MIC)

- Externe koptelefoon/microfoonaansluiting.
- Draai de aansluiting tegen de richting van de klok in om te openen. Draai in de richting van de klok om te sluiten.
- Deze aansluiting kan voor datacommunicatie met een computer worden verbonden via een programmeerkabel.

OPMERKING: Zorg ervoor dat het klepje van de koptelefoonaansluiting goed vastzit om te voorkomen dat water binnensijpelt.

5 [SCAN]/[DUAL]

- Druk in om de scanmodus te starten of te stoppen (met inbegrip van normale scan en prioriteit-scan).
- Houd één seconde ingedrukt om in de Dual- of Tri-watchmodus te komen.
- Druk in om de watchmodus te verlaten.
- Houd deze toets en de [HI/LO] toets één seconde ingedrukt om de trielfunctie voor waterafvoer te activeren.

6 [C/16]

- Druk in om kanaal 16 te selecteren.
- Houd één seconde ingedrukt om een belkanaal te selecteren.
- De fabrieksinstelling voor het belkanaal is kanaal 9.
- Als het belkanaal is geselecteerd, houd deze knop dan drie seconden ingedrukt om in de programmeermodus van het belkanaal te komen.
- Als u in de instelmodus bent, druk dan op deze toets om de modus te verlaten.

7 [VOL/SQL]/[MONI]

- Druk in om in de instelmodus voor volume te komen.

Druk nogmaals in om in de squelch-instelmodus te komen.

- Houd één seconde ingedrukt om de Monitorfunctie te activeren.
- Houd deze toets ingedrukt wanneer de radio is uitgeschakeld. Druk tegelijk in om de radio in te schakelen en in de instelmodus te komen.
- Als u in de instelmodus bent, drukt u deze toets in om de ingestelde onderdelen te selecteren.
- Terwijl u deze toets ingedrukt houdt, drukt u op om de functie Volume dempen in te schakelen. Herhaal dit om deze functie weer uit te schakelen.

[Hi/L0]/[LOCK]

- Druk in om hoog of laag uitgangsvermogen te selecteren.
- Houd één seconde ingedrukt om het toetsenslot in/uit te schakelen.

[▲]/[▼]

- Druk in om het werkkanaal te selecteren.
- Als u in de instelmodus bent, drukt u deze toetsen in om de onderdelen te selecteren.
- Als u kanalen aan het scannen bent, drukt u deze toetsen in om de scanrichting te veranderen.

10 Antenneaansluiting

- Sluit aan op 50 Ω meegeleverde antenne.

[FAV]/[TAG]

- Druk in om achtereenvolgens het favoriete (TAG) kanaal te selecteren, terwijl de niet getagde kanalen worden genegeerd.
- Houd één seconde ingedrukt om het TAG-kanaal in te stellen of te wissen.
- Houd deze toets en de aan/uit-toets ingedrukt om alle TAG-kanalen leeg te maken.

[CH/WX]/[U/I/C]



- Druk deze toets in om normale of weerkanalen te selecteren.
- Houd één seconde ingedrukt om het USA-kanaal, het Internationale kanaal of Canada-kanaal te selecteren.

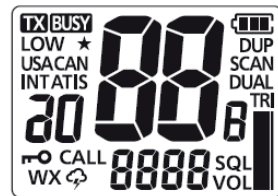

■ Display

Er zijn verschillende soorten symbolen op de LCD-display. Elk symbool heeft één betekenis. Als u deze betekenis weet, is het gebruik eenvoudiger.





ICOON	BESCHRIJVING
TX	Verschijnt tijdens het zenden.
LOW (LAAG)	Verschijnt bij het selecteren van laag vermogen. "LOW" knippert wanneer u wordt gedwongen om laag vermogen te selecteren door een bijna lege accu of hoge temperatuur van de radio etc.
ATIS	Verschijnt tijdens het werken in het ATIS-kanaal.
USA	USA-kanaal selecteren.

ICOON	BESCHRIJVING
INT	Internationale kanaal selecteren.
CAN	Canada-kanaal selecteren.
	Verschijnt als het kanaal bezet is. Knippert wanneer kanalen worden gescand.
★	Verschijnt als het TAG-kanaal is geselecteerd.
CALL (BELLEN)	Verschijnt als het belkanaal is geselecteerd.
	Accu-indicator. Geeft tijdens het opladen stuksgewijs aan hoe vol de accu is. Knippert indien volledig opgeladen.
SCAN	Knippert tijdens het scannen.
	Verschijnt als het toetsenslot is ingeschakeld.
DUP	Verschijnt als een duplex-kanaal is geselecteerd.
DUAL	Verschijnt bij Dual-watch.
TRI	Verschijnt bij Tri-watch.

ICOON	BESCHRIJVING
	Geeft het nummer van het werkkanaal aan. Geeft de geselecteerde toestand in instelmodus aan.
	Geeft hulpkanaal aan.
	Verschijnt bij instellen volume.
	Verschijnt bij instellen squelch.
	Verschijnt bij instellen modus.
	Verschijnt bij weeralarm.
WX	Verschijnt als het weerkanaal is geselecteerd.

BASISBEDIENING

■ IN/UIT-schakelen

1. Houd  twee seconden ingedrukt om de radio in te schakelen.
2. Houd  nogmaals één seconde ingedrukt om de radio uit te schakelen.

■ Het volumeniveau instellen

Het volume kan worden ingesteld met **[VOL/SQL]** en .

1. Druk op **[VOL/SQL]** en daarna op  om het volumeniveau in te stellen.
 - “VOL” knippert.
 - Er zijn 31 volumeniveaus. OF (UIT) betekent dat het volume uit staat.
 - Als er binnen vijf seconden geen bediening wordt uitgevoerd, gaat de radio weer terug in de normale modus.
2. Druk opnieuw op **[VOL/SQL]** om de modus voor het instellen van het volume te verlaten.

■ Het squelch-niveau instellen

Het squelch-niveau kan worden ingesteld met **[VOL/SQL]** en . Stel het juiste squelch-niveau in voor betere ontvangst en doeltreffendere scan.

1. Druk twee keer op **[VOL/SQL]** en druk daarna op  om het squelch-niveau in te stellen.
 - “SQL” knippert.
 - De radio heeft 11 squelch-niveaus. OP betekent volledig open. 10 is de maximale squelch.

- Als er binnen vijf seconden geen bediening wordt uitgevoerd, gaat de radio weer terug in de normale modus.

2. Druk nogmaals op **[VOL/SQL]** om het instellen van het squelch-niveau te verlaten.

■ Zenden en ontvangen

1. Druk op **[Hi/Lo]** om het zendvermogen in te stellen.
 - “LOW” (LAAG) verschijnt als laag vermogen is geselecteerd.
 - Selecteer laag vermogen voor communicatie op korte afstand en hoog vermogen voor communicatie op lange afstand.
 - Sommige kanalen zijn alleen bedoeld voor zenden met laag vermogen.
2. Houd **[PTT]** ingedrukt om te zenden. Spreek vervolgens in de microfoon.
 - “

OPMERKING:

- Zenden zonder antenne beschadigt de radio.
- Om een lange voortdurende radiotransmissie te voorkomen, schakelt u de TOT-functie in via de programmeersoftware op de pc.
- Houd de microfoon 5-10 cm van uw mond terwijl u praat.

Ontvangen

1. Open de instelmodus voor volume. Druk op  of  om deze in te stellen.

- Open de instelmodus voor squelch. Druk op of om deze in te stellen.
 - “BUSY” verschijnt en er komt geluid uit de luidspreker bij het ontvangen van een signaal.
 - De radio heeft een energiebesparende functie. De energiebesparende functie wordt automatisch geactiveerd wanneer er gedurende vijf seconden geen signaal wordt ontvangen.

■ Kanaalgroep selecteren

Deze radio bevat het USA-kanaal, Internationale kanaal en Canada-kanaal. Kies de toepasselijke kanaalgroepen voor uw werkgebied.

- Druk op **[CH/WX]** om een gebruikelijke kanaalgroep te selecteren.
 - Druk deze toets nogmaals in als de radio een werkkanaal aangeeft.
- Houd **[CH/WX]** ingedrukt om van kanaalgroep te veranderen. Vervolgens kunnen het USA-kanaal, Internationale kanaal en Canada-kanaal sequentieel worden geselecteerd.
- Druk op of om een kanaal te selecteren.
 - “DUP” verschijnt als een duplex-kanaal is geselecteerd. “A” verschijnt als een simplex-kanaal is geselecteerd.

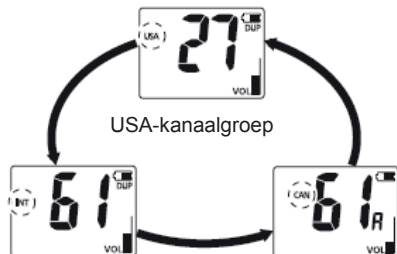

Internationale kanaalgroep

Canadese kanaalgroep

■ Kanaal selecteren

◆ Kanaal 16

Kanaal 16 is het nood- en veiligheidskanaal. Het wordt gebruikt voor het eerste contact met een station en voor noodcommunicatie. Kanaal 16 wordt gemonitord tijdens Dual-watch en tri-watch.

- Druk op **[C/16]** om kanaal 16 te selecteren.
- Druk op **[CH/WX]** om terug te keren naar kanaal dat u gebruikte vóór kanaal 16. Druk op of om een werkkanaal te selecteren.



◆ Kanaal 16

Elke kanaalgroep heeft een belkanaal. Het belkanaal wordt gemonitord tijdens tri-watch. De fabrieksinstelling voor het belkanaal is kanaal 9. Dit kan worden geherprogrammeerd.

- Druk op **[C/16]** en houd 1,5 seconde vast om het belkanaal van de huidige kanaalgroep te selecteren. “CALL” (BELLEN) en het nummer van het belkanaal verschijnen.
- Druk op **[CH/WX]** om terug te keren naar het werkkanaal dat u gebruikte vóór het belkanaal. Of druk op of om een ander werkkanaal te selecteren.



◆ Weerkanaal

Deze radio heeft 10 weerkanaalen. Het kan automatisch een weeralarmsignaal detecteren in het geselecteerde weerkanaal tijdens ontvangen en scannen.

1. Druk op **[CH/WX]** om normale of weerkanaalen te selecteren.
 - “**WX**” verschijnt als het weerkanaal is geselecteerd.
 - “**WX ALT**” verschijnt als het weeralarm is ingeschakeld.
2. Druk op **[▲]** of **[▼]** om een kanaal te selecteren.

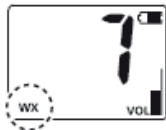

■ Belkanaal bewerken

In elke kanaalgroep kan een belkanaal worden bewerkt. De fabrieksinstelling is kanaal 9.

1. Houd **[U/I/C]** één seconde ingedrukt om een gewenste geprogrammeerde kanaalgroep te selecteren (USA, Internationaal of Canadees).
2. Houd **[C/16]** één seconde ingedrukt om een belkanaal (**CALL**) te selecteren.
 - “**CALL**” (**BELLEN**) en het nummer van het belkanaal verschijnen.
3. Houd **[C/16]** drie seconden ingedrukt totdat u een piepgeluid en twee “DUDU”-geluiden hoort om in de programmeermodus van het belkanaal te komen.
 - Het kanaalnummer begint te knippen.



4. Druk op **[▲]** of **[▼]** om het gewenste belkanaal te selecteren.
5. Druk op **[C/16]** om het belkanaal te bevestigen en op te slaan.
 - Druk op **[C/16]** om te annuleren en af te sluiten.





■ De monitorfunctie

- De monitorfunctie kan de squelch openen en nuttige signalen monitoren. Raadpleeg de uitleg aan de achterkant voor het instellen van de monitortoets.
- Houd **[MONI]** twee seconden ingedrukt om de monitorfunctie te activeren.
 - “**BUSY**” knippert met geluid als de monitorfunctie is geactiveerd.





■ Functie Maximaal Volume

De functie Maximaal Volume kan tijdelijk het volumeniveau maximaliseren. Deze functie werkt niet meer als het volumeniveau 31 bereikt.

1. Houd **[VOL/SQL]** ingedrukt en druk op  om deze functie in te schakelen.
 - Het volume wordt op maximum gezet.
 - De lopende indicatorstrip verschijnt.
2. Houd **[VOL/SQL]** ingedrukt en druk op  om deze functie uit te schakelen.

■ Functie Volume Dempen

De functie Volume Dempen kan tijdelijk worden geactiveerd. Deze functie werkt niet als het volumeniveau op UIT staat.

1. Houd **[VOL/SQL]** ingedrukt en druk op  om deze functie te activeren.
 - Het volume is gedempt.
 - De volume-indicatorstrip knippert.
2. Houd **[VOL/SQL]** ingedrukt en druk op  om deze functie uit te schakelen.

■ Automatische achtergrondverlichting

De automatische achtergrondverlichting is handig bij nachtelijk gebruik van het apparaat. Deze functie kan in de instelmodus in/uit worden geschakeld.

- Druk op een willekeurige toets, behalve **[PTT]**, om terug te keren naar LCD- en toetsenblokverlichting.
- De achtergrondverlichting wordt automatisch uitgeschakeld na vijf seconden zonder bediening.

■ Toetsenslot

Het toetsenslot vergrendelt alle toetsen behalve **[]**, **[PTT]**, **[VOL/SQL]** en **[LOCK]** om onbedoelde bediening van de kanaalschakelaar te voorkomen.

- Houd **[LOCK]** één seconde ingedrukt om deze functie in/uit te schakelen.

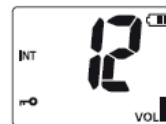

■ Trilfunctie voor waterafvoer

De trilfunctie voor waterafvoer helpt om het water uit de behuizing van de luidspreker te verwijderen. Het kan voorkomen dat er water insijpelt en de kwaliteit van de luidsprekerstem beïnvloedt. De radio maakt een trillend geluid als deze functie is geactiveerd.

- Houd **[SCAN]** en **[Hi/Lo]** tegelijkertijd ingedrukt om deze functie te activeren.
- Er wordt gedurende tien seconden een diep geluid gemaakt om water af te voeren.
- Tijdens de trilfunctie voor waterafvoer is geen enkele toetsbediening mogelijk.

SCANNEN

■ Scantypen

De scantypen, met inbegrip van de normale scan en prioriteit-scan, kunnen in de instelmodus worden geselecteerd (raadpleeg de bediening van de instelmodus).

Het weerkanaal wordt ook gescand als de weeralarmfunctie is geactiveerd.

Stel TAG-kanalen in vóór het scannen. Annuleer de TAG voor kanalen die niet hoeven te worden gescand.

Normale scan: Scant de TAG-kanalen. Kanaal 16 wordt niet gescand als het niet is ingesteld als TAG-kanaal.

Prioriteit-scan: Scant kanaal 16 tijdens een normale scan.

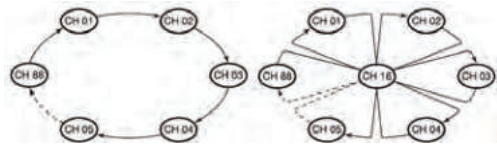

Normale scan

Prioriteit-scan

■ TAG-kanalen instellen

Stel TAG (★) in voor kanalen die niet hoeven te worden gescand. Annuleer de TAG

(★) die niet nodig is. De niet getagde kanalen worden overgeslagen tijdens de scanperiode.

◆ Individuele TAG-kanalen instellen/annuleren

1. Druk op [U/I/C] om de kanaalgroep te selecteren.

2. Druk op [A] of [V] om het gewenste TAG-kanaal te selecteren.
3. Houd [FAV/TAG] één seconde ingedrukt om het huidige kanaal in te stellen als TAG-kanaal.
 - “★” verschijnt op het LCD.
4. Houd [FAV/TAG] één seconde ingedrukt om het TAG-kanaal te annuleren.
 - “★” verdwijnt van het LCD.

◆ Alle TAG-kanalen instellen/annuleren

1. Zet de radio uit. Houd [FAV/TAG] ingedrukt en druk op [U] om hem in te schakelen. Alle TAG-kanalen in de geselecteerde kanaalgroep worden geannuleerd.
2. Herhaal de bovenstaande handeling om alle kanalen als TAG-kanalen in te stellen.

■ TAG-kanalen instellen

Stel de timer voor het hervatten van scannen in de instelmodus in.

1. Druk op [SCAN] om een normale of prioriteit-scan te starten.
 - “SCAN” knippert op het LCD.
 - “16” verschijnt op de aflezing van het subkanaal tijdens prioriteit-scan.
 - De scan pauzeert wanneer een signaal wordt ontvangen (de hervattingstijd kan in de instelmodus worden ingesteld).
 - Kanaal 16 wordt gemonitord in de prioriteit-scan.
 - Druk op [A] of [V] om de scanrichting te veranderen.
2. Druk op [SCAN] om te stoppen met scannen. Of druk op [PTT], [C/16], [CH/WX] en [U/I/C] om te stoppen.

DUAL/TRI-WATCH

■ Beschrijving

Deze radio bevat DUAL/TRI-WATCH, die kunnen worden geselecteerd in de instelmodus.

Dual-watch: Bekijk en monitor afwisselend tussen het huidige kanaal en kanaal 16.

Tri-watch: Bekijk en monitor afwisselend tussen het huidige kanaal, kanaal 16 en het belkanaal.

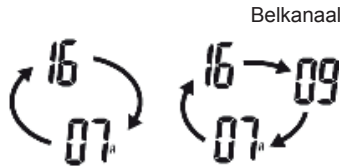

Dual-watch Tri-watch

Een signaal wordt ontvangen tijdens bekijken en monitoren:

- Een signaal wordt ontvangen in kanaal 16
- Dual/Tri-watch pauzeert in kanaal 16 totdat het signaal verdwijnt.
- Een signaal wordt ontvangen in het belkanaal
- Tri-watch schakelt naar Dual-watch totdat het signaal in het belkanaal verdwijnt.

■ Bediening

1. Houd [SCAN/DUAL] één seconde ingedrukt om Dual/Tri-watch te starten.
 - “DW” knippert tijdens Dual-watch; “TW” knippert tijdens Tri-watch.
 - Er wordt een piepgeluid gemaakt als er een signaal in kanaal 16 wordt ontvangen.
 - Tri-watch schakelt naar Dual-watch als er een signaal wordt ontvangen in het belkanaal.
2. Druk op [SCAN/DUAL] om Dual/Tri-watch te annuleren.
Bijvoorbeeld: Tri-watch in het Internationale kanaal 01.

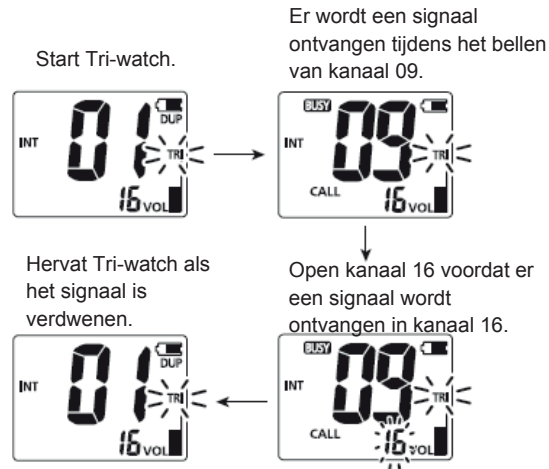

INSTEMODUS

■ Bediening van de instelmodus

De instelmodus kan worden gebruikt om de instellingen van de radiofunctie te veranderen. De functie-instellingen omvatten Bevestigingstoon, Weeralarm, Prioriteit-scan, Timer voor scan hervatten, Auto scan, Dual/Tri-watch, Monitortoetsfunctie, Automatische achtergrondverlichting, LCD-contrast, Energiebesparende modus, Drijfalarm en Trilfunctie voor waterafvoer.

Bediening van de instelmodus zoals onderstaand.

1. Zet de radio uit.
2. Houd [VOL/SQL] ingedrukt en zet de radio aan om in de instelmodus te komen.
3. Laat [VOL/SQL] los. Op het LCD verschijnt "bEEP".
4. Druk op [VOL/SQL] om de gewenste instellingsonderdelen te selecteren.
5. Druk op [▲] of [▼] om de gewenste instellingsparameter te selecteren.
6. Druk op [C/16] om de instelmodus te verlaten.

Nr.	Display	Instellingsonderdelen	Instellingsparameters	Standaardwaarde
1	bEEP	Bevestigingstoon	oF(UIT) / oN (AAN)	oN (AAN)
2	ALrt	Weeralarm	oF(UIT) / oN (AAN)	oF(UIT)
3	Pr.o	Prioriteit-scan	oF(UIT) / oN (AAN)	oF(UIT)
4	S.t.	Timer voor scan hervatten	oF(UIT) / oN (AAN)	oF(UIT)
5	Auto	Automatische scan	oF(UIT) / oN (AAN)	oF(UIT)
6	dt	Dual/Tri-watch	d~(Dual-watch) / t~(Tri-watch)	d~(Dual-watch)
7	SQLS	Monitortoetsfunctie	Pu (Push/indrukken) / Ho (Hold/vasthouden)	Pu (Push/indrukken)
8	Abi	Automatische achtergrondverlichting	oF(UIT) / oN (AAN)	oN (AAN)
9	Lcdc	LCD-contrast	Hi/Lo (Hoog/Laag)	Hi (Hoog)
10	P.SR	Automatische energiebesparing	oF(UIT) / oN (AAN)	On (Aan)
11	FLAr	Drijfalarm	oF(UIT) / oN (AAN)	oF(UIT)
12	RRuR	Trilfunctie voor waterafvoer	oF(UIT) / 2 / 5 / 10 (seconden)	oF(UIT)

■ Bediening van de instelmodus

❖ Bevestigingstoon

In- en uitschakelen van de bevestigingstoon tijdens gebruik.

❖ Weeralarm

Het radiostation van het Amerikaanse NOAA zendt weeralarmen als er belangrijke weersinformatie is. Als de weeralarmfunctie is geactiveerd, zendt de radio een alarm uit.

“ **WX** 🔄 ” knippert tegelijkertijd. Het momenteel gebruikte weerkanaal wordt gescand tijdens de scan.

• Als deze functie is geactiveerd, verschijnt “ **WX** 🔄 ” als het weerkanaal is geselecteerd.

❖ Prioriteit-scan

De radio heeft twee scantypen: De normale scan (of/uit) en de prioriteit-scan (on/aan). De normale scan zoekt alle TAG-kanalen in de geselecteerde kanaalgroep. De prioriteit-scan scant kanaal 16 tijdens de normale scan.

❖ Timer voor scan hervatten

De Timer voor scan hervatten kan aan (on) of uit (of) worden gezet.

- **(of)**: De scan pauzeert tot het signaal verschijnt.
- **(on)**: De scan pauzeert gedurende vijf seconden en hervat dan.

❖ Automatische scan

De automatische scan wordt geactiveerd als er gedurende 30 seconden geen signaal is ontvangen en geen handeling is uitgevoerd.

❖ Dual/Tri-watch

Selecteer Dual (d-)/Tri (t-) watch.

❖ Monitortoetsfunctie

Door de monitortoetsfunctie in te drukken, wordt de belemmerfunctie voor squelch uitgeschakeld om het werkkanaal te monitoren. Er zijn twee manieren om de toets te gebruiken.

- **Pu (Push/indrukken)**: Houd **[MONI]** ingedrukt, het geluid komt uit de luidspreker. Blijf **[MONI]** vasthouden, de luidspreker blijft open. Laat **[MONI]** los, de luidspreker wordt gesloten.
- **Ho (Hold/vasthouden)**: Houd **[MONI]** één seconde ingedrukt, het geluid komt uit de luidspreker. De modus blijft als **[MONI]** wordt losgelaten. Druk een andere toets in om de luidspreker uit te schakelen.

❖ Automatische achtergrondverlichting

De automatische achtergrondverlichting is handig bij nachtelijk gebruik van het apparaat. Druk op een willekeurige toets, behalve **[PTT]**, om terug te keren naar LCD- en toetsenblokverlichting.

- De achtergrondverlichting wordt automatisch uitgeschakeld na vijf seconden zonder bediening.

❖ LCD-contrast

Het LCD-contrast kan al naar gelang de gebruiksomgeving worden gekozen. Het kan worden ingesteld op “Hi” (Hoog) of “Lo” (Laag).

❖ Energiebesparing

De energiebesparende modus kan het huidige stroomverbruik verminderen en de levensduur van de accu verlengen. Als deze functie is ingeschakeld, gaat de radio automatisch in de energiebesparende modus als er binnen vijf seconden geen signaal is ontvangen of handeling is uitgevoerd.

**Drijfalarm**

Als de radio in het water valt, gaat het apparaat automatisch drijven, maakt het een onderbroken alarmgeluid en geeft het een knipperend alarmsignaal waardoor het apparaat gemakkelijk in het water te vinden is.

De radio maakt een onderbroken alarmgeluid als het op het water drijft. Deze functie stopt automatisch als er op een willekeurige toets wordt gedrukt of na tien seconden als de radio uit het water is gevist.

**Trilfunctie voor waterafvoer**

De Trilfunctie voor waterafvoer wordt automatisch geactiveerd als de radio uit het water wordt gevist.

Deze functie wordt automatisch geactiveerd als het drijfalarmsignaal stopt. De luidspreker maakt gedurende vijf tot tien seconden diep vibrerend geluid om het water af te voeren.

OPMERKING: Deze functie werkt niet als de externe luidsprekermicrofoon wordt gebruikt.

■ Lijst met VHF-marifoonkanalen

USA - USA-kanaal, INT - Internationale kanaal en CAN – Canada-kanaal.

Kanaalnummer			Frequentie (MHz)		Kanaalnummer			Frequentie (MHz)		Kanaalnummer			Frequentie (MHz)		Kanaalnummer			Frequentie (MHz)	
USA	INT	CAN	Zenden	Ontvangen	USA	INT	CAN	Zenden	Ontvangen	USA	INT	CAN	Zenden	Ontvangen	USA	INT	CAN	Zenden	Ontvangen
	01	01	156.050	160.650	20A			157.000	157.000	66A	66A	66A* ¹	156.325	156.325	85	85	85	157.275	161.875
01A			156.050	156.050		21	21	157.050	161.650	67	67	67	156.375	156.375	85A			157.275	157.275
	02	02	156.100	160.700	21A		21A	157.050	157.050	68	68	68	156.425	156.425	86	86	86	157.175	161.925
	03	03	156.150	160.750			21b	Alleen ontvangen	161.650	69	69	69	156.475	156.475	86A			157.325	157.325
03A			156.150	156.150		22		157.100	161.700	70	70	70	Alleen ontvangen	156.525	87	87	87	157.375	161.975
	04		156.200	160.800	22A		22A	157.100	157.100	71	71	71	156.575	156.575	87A			157.375	157.375
		04A	156.200	156.200		23	23	157.150	161.750	72	72	72	156.625	156.625	88	88	88	157.425	162.025
	05		156.250	160.850	23A			157.150	157.150	73	73	73	156.675	156.675	88A			157.425	157.425
05A		05A	156.250	156.250	24	24	24	157.200	161.800	74	74	74	156.725	156.725	1019 ³			156.950	156.950
06	06	06	156.300	156.300	25	25	25	157.250	161.850	75* ¹	75* ¹	75* ¹	156.775	156.775	1020* ³			157.000	157.000
	07		156.350	160.950			25b	Alleen ontvangen	161.850	76* ¹	76* ¹	76* ¹	156.825	156.825	1078* ³			156.925	156.925
07A		07A	156.350	156.350	26	26	26	157.300	161.900	77* ¹	77	77* ¹	156.875	156.875	1079* ³			156.975	156.975
08	08	08	156.400	156.400	27	27	27	157.350	161.950			78	156.925	156.525		A1* ²		161.975	161.975
09	09	09	156.450	156.450	28	28	28	157.400	162.000	78A		78A	156.925	156.925		A2* ²		162.025	162.025
10	10	10	156.500	156.500			28b	Alleen ontvangen	162.000			79	156.975	161.575					
11	11	11	156.550	156.550		60	60	156.025	160.625	79A		79A	156.975	156.975	WX-kanaal		Frequentie (MHz)		
12	12	12	156.600	156.600		61		156.075	160.675			80	157.025	161.625			Zenden		Ontvangen
13* ¹	13	13* ¹	156.650	156.650	61A		61A	156.075	156.075	80A		80A	156.025	157.025	1			Alleen ontvangen	162.550
14	14	14	156.700	156.700		62		156.125	160.725			81	157.075	161.675	2			Alleen ontvangen	162.400
15* ¹	15* ¹	15* ¹	156.750	156.750			62A	156.125	156.125	81A		81A	157.075	157.075	3			Alleen ontvangen	162.475
16	16	16	156.800	156.800		63		156.175	160.775			82	157.125	161.725	4			Alleen ontvangen	162.425
17* ¹	17	17* ¹	156.850	156.850	63A			156.175	156.175	82A		82A	157.125	157.125	5			Alleen ontvangen	162.450
	18		156.900	161.500		64	64	156.225	160.825			83	157.175	161.775	6			Alleen ontvangen	162.500
18A		18A	156.900	156.900	64A		64A	156.225	156.225	83A		83A	157.175	157.175	7			Alleen ontvangen	162.525
	19		156.950	161.550		65		156.275	160.875			83b	Alleen ontvangen	161.775	8			Alleen ontvangen	161.650
19A		19A	156.950	156.950	65A	65A	65A	156.275	156.275	84	84	84	157.225	161.825	9			Alleen ontvangen	161.775
20	20	20* ¹	157.000	161.600		66		156.325	160.925	84A			157.225	157.225	10			Alleen ontvangen	163.275

*1 Alleen laag vermogen.

*2 Alleen voor AUS-versie.

*3 Alleen voor USA-versie.

SPECIFICATIES

Algemene specificaties	
Frequentiebereik	Verzender: 156.000~161.450 MHz
	Ontvanger: 156.000~163.425 MHz
Type emissie	FM (16K0G3E)
Accu	3.7V DC, 1750mAh li-ion
Frequentiestabiliteit	± 10 ppm
Bedrijfstemperatuur	-15°C ~ 55°C
Afmetingen (HxBxD)	140 mm \times 64 mm \times 35 mm
Gewicht	220 g (met accu, antenne en riemclip)

Specificaties van de zender	
Uitgangsvermogen	5 W/1 W
Max. Frequentieafwijking	± 5 kHz
Strooi-emissie	$\leq 0,25$ μ W
Vermogen naastliggend kanaal	≥ 70 dB
Harmonische geluidsvervorming	$\leq 10\%$
Huidig stroomverbruik	$\leq 1,5$ A (hoog vermogen)
	$\leq 0,9$ A (laag vermogen)
	$\leq 0,35$ A (max. geluidsuitgangsvermogen)

Specificaties van de ontvanger	
Ontvangstgevoeligheid	$\leq 0,22$ μ V
Squelch-gevoeligheid	$\leq 0,22$ μ V
Brom en ruis	≥ 40 dB
Selectiviteit naastliggend kanaal	≥ 70 dB
Strooi-respons	≥ 70 dB
Intermodulatieweigering	≥ 68 dB
Geluidsuitgangsvermogen	$\geq 0,6$ W (10%)

PROBLEEMOPLOSSING

PROBLEEM	MOGELIJKE OORZAAK	OPLOSSING	REF.
De radio kan niet ingeschakeld worden.	<ul style="list-style-type: none"> • De accu is leeg. 	<ul style="list-style-type: none"> • Laad de accu op. 	• 1
Kan niet zenden of zenden in hoog vermogen is niet mogelijk.	<ul style="list-style-type: none"> • Sommige kanalen zijn alleen voor zenden met laag vermogen. • De accu is leeg. • Zenden met laag vermogen. • Werken in het weerkanaal of kanaal 70. 	<ul style="list-style-type: none"> • Schakel naar kanalen zonder limiet voor het uitgangsvermogen. • Laad de accu op. • Druk op [Hi/L0] om het hoge zendvermogen te selecteren. • Verlaat het weerkanaal of kanaal 70. 	• 5, 6 • 1 • 5 • 6
Kan het kanaal niet veranderen.	<ul style="list-style-type: none"> • Het toetsenblok is vergrendeld. 	<ul style="list-style-type: none"> • Houd [LOCK] één seconde ingedrukt om het toetsenslot uit te schakelen. 	• 7
Kan niet scannen.	<ul style="list-style-type: none"> • Er zijn geen TAG-kanalen ingesteld. 	<ul style="list-style-type: none"> • Stel TAG-kanalen in. 	• 8
Kan niet in hetzelfde kanaal communiceren.	<ul style="list-style-type: none"> • Het kanaal is duplex (DUP). • Werken in zelf-ingestelde kanaalgroep. 	<ul style="list-style-type: none"> • Selecteer een kanaal. • Stel dezelfde kanaalfrequentie in. 	• 6 • 6
Er is geen bevestigingstoon.	<ul style="list-style-type: none"> • De bevestigingstoon is uitgeschakeld. 	<ul style="list-style-type: none"> • Schakel de bevestigingstoon in de instelmodus in. 	• 10
Er komt geen geluid uit de luidspreker.	<ul style="list-style-type: none"> • Het squelch-niveau is te hoog. • Het volumeniveau is te laag. • Er is water in de luidspreker gekomen. 	<ul style="list-style-type: none"> • Stel het juiste squelch-niveau in. • Zet het volume hoger. • Voer het water uit de luidspreker af. 	• 5 • 5 • 7
Het accusignaal knippert en geeft "ER" en "CHG" aan.	<ul style="list-style-type: none"> • Het temperatuurbereik voor opladen overschrijdt 0~45°C. • Doorgaan met opladen zorgt voor hoge accuwarmte. 	<ul style="list-style-type: none"> • Plaats de radio op een koele plek. 	---
Kan niet volledig opladen.	<ul style="list-style-type: none"> • Inschakelen tijdens het opladen. • De interne levensduur van de accu is kort. 	<ul style="list-style-type: none"> • Schakel de radio uit en laad hem opnieuw op. • Vervang de interne accu bij uw lokale dealer. 	• 1

INSTRUKCJA OBSŁUGI

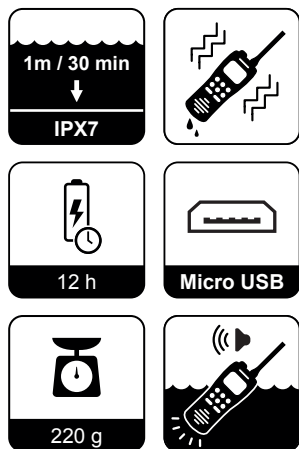

Dziękujemy za zakup radia. W trakcie użytkowania zauważalna będzie jego specjalistyczna i ergonomiczna budowa.

Przed użyciem radia należy dokładnie przeczytać wszystkie instrukcje.

Jest to wielofunkcyjne i dobrze zaprojektowane radio morskie, które spełnia wymogi IMO (Międzynarodowej Organizacji Morskiej).

Dzięki zastosowaniu zaawansowanej wodoodpornej technologii radio jest dobrze zabezpieczone przed wodą, może utrzymywać się na powierzchni wody i emitować alarm błyskowy, gdy wpadnie do wody.

OSTRZEŻENIE

- Radio jest zasilane prądem stałym o napięciu 3,7 V. Prosimy o używanie akumulatora litowo-jonowego zgodnego z konfiguracją.
- Radio powinno być ładowane przez odpowiedni zasilacz.
- Nie należy wystawiać radia na bezpośrednie działanie promieni słonecznych przez dłuższy czas. Nie należy go umieszczać w środowisku o temperaturze poniżej -20°C lub powyżej $+55^{\circ}\text{C}$ lub w pobliżu urządzeń grzewczych.
- Jeśli z radia wydobywa się dziwny zapach lub dym, należy przestać je użytkować i skontaktować się z lokalnym sprzedawcą.
- Nie używać bez zainstalowanej anteny, gdyż może dojść do uszkodzeń.
- W środowisku palnym i wybuchowym należy wyłączyć zasilanie.
- Trzymać radio co najmniej 1 metr od kompasu do nawigacji magnetycznej statku.
- Radio spełnia wymagania wodoszczelności IPX7. Jednak po upuszczeniu go wodoszczelna ochrona nie może być zagwarantowana ze względu na możliwe uszkodzenie szczelnej konstrukcji radia.
- Należy się upewnić, że antena, osłona gniazda słuchawkowego i osłona baterii są suche przed zamocowaniem. W przeciwnym razie wewnętrzne elementy radia ulegną uszkodzeniu.

ZALECENIA

Po wystawieniu na działanie słonej wody należy dokładnie wyczyścić radio słodką wodą. Wysuszyć przed rozpoczęciem użytkowania. W przeciwnym razie przyciski i elementy sterujące radia mogą nie nadawać się do użytku z powodu krystalizacji soli.

NIE ZANURZAĆ radia w wodzie. Wodoszczelność może nie być skuteczna, jeśli gumowy pierścień osłony słuchawki lub zaślepka gniazda zasilania zostaną uszkodzone

W przypadku uszkodzenia należy skontaktować się z lokalnym sprzedawcą.



CECHY

Wodoodporność i unoszenie się na wodzie

Wodoszczelność radia spełnia wymagania IPX7.

Radio może znajdować się na głębokości 1 metra przez 30 minut. Radio może unosić się na powierzchni wody słodkiej lub słonej ze standardowymi akcesoriami - baterią, zaczepem do paska i anteną.

W przypadku użycia baterii, zaczepu, anteny itp. innych producentów radio może zatonać.

Alarm błyskowy

Radio będzie unosić się na wodzie, automatycznie emitować dźwięk alarmowy i błyskać, gdy wpadnie do wody. Dzięki mruganiu diody radio można łatwo odzyskać w celu wsparcia akcji ratunkowej. Funkcja ta działa nawet wtedy, gdy radio jest wyłączone.

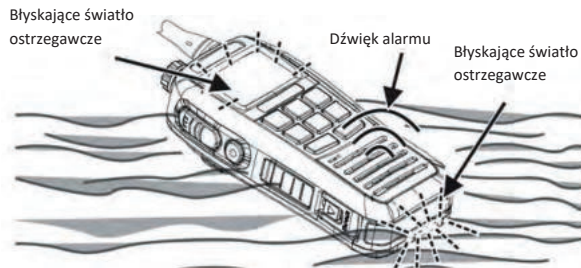

SPIS TREŚCI

PRZYGOTOWANIE			
Akcesoria standardowe	1	Funkcja wibracyjnego osuszania	9
Przygotowywanie	1	OPERACJA SKANOWANIA	
Ładowanie akumulatora	1	Rodzaje skanowania	10
Montaż/demontaż anteny	2	Ustawianie kanałów TAG	10
Montaż zaczepu do paska	2	Ustawianie/kasowanie pojedynczych kanałów TAG	10
WPROWADZENIE		Ustawianie/kasowanie wszystkich kanałów TAG	10
Wygląd urządzenia	3	Operacja skanowania	10
Wyświetlacz	4	PODGLĄD PODWÓJNY/POTRÓJNY	
FUNKCJE PODSTAWOWE		Opis	11
Włączanie/wyłączanie zasilania	6	Obsługa	11
Regulacja poziomu głośności	6	TRYB USTAWIEN	
Regulacja poziomu szumów	6	Ustawianie trybu pracy	12
Nadawanie i odbieranie	6	Elementy ustawiania trybu	13
Nadawanie	6	Lista kanałów morskich VHF	15
Odbieranie	6	SPECYFIKACJA TECHNICZNA	16
Wybór grupy kanałów	7	USUWANIE USTEREK	17
Wybór kanału	7		
Kanał 16	7		
Kanał CALL	7		
Kanał meteorologiczny	8		
Edycja kanału CALL	8		
Funkcja monitorowania	8		
Funkcja maksymalnej głośności	9		
Funkcja wyciszania głośności	9		
Automatyczne podświetlenie	9		
Blokada przycisków	9		

PRZYGOTOWANIE

■ Akcesoria standardowe

Ostrożnie rozpakować radio. Przed wyrzuceniem materiałów opakowaniowych zalecamy zidentyfikowanie elementów wymienionych w poniższej tabeli. W przypadku braku lub uszkodzenia któregośkolwiek elementu należy skontaktować się ze sprzedawcą.

Element	Liczba
Antena	1
Zasilacz	1
Zaczepek do paska (z wkrętami)	1
Pasek na rękę 1	1
Instrukcja obsługi 1	1

■ Przygotowywanie

Ładowanie akumulatora

1. Podłączyć zasilacz do źródła prądu przemiennego.
2. Otworzyć zaślepkę gniazda ładowania radia. Podłączyć zasilanie do gniazda ładowania USB radia, aby rozpocząć ładowanie. Na wyświetlaczu pojawi się „”, wskazując ładowanie.

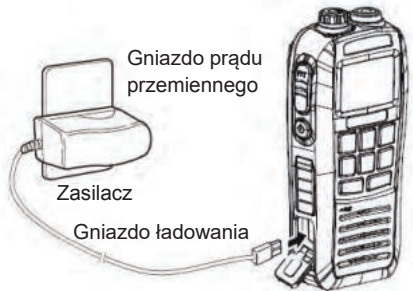

3. Po pełnym naładowaniu na wyświetlaczu pojawi się „FL”. Odłączyć zasilacz.
 - Przy braku akumulatora podczas ładowania na wyświetlaczu pojawi się „Er”.

4. Ładowanie z innych źródeł zasilania
- Ładowanie przez port USB komputera

UWAGA: *Niewiele komputerów nie spełnia wymagań w zakresie napięcia i natężenia prądu.*



- Ładowanie przy użyciu adaptera Micro-B

UWAGA: *Wartości wyjściowe zasilania powinny wynosić 5 V/1 A.*

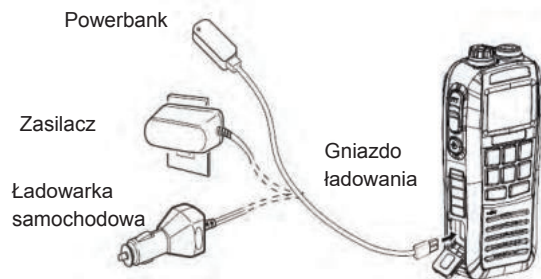

☛ Montaż/demontaż anteny

1. Podłączyć dostarczoną antenę złącza anteny i obracać ją w prawo do momentu dokręcenia.
2. W celu demontażu obracać ją w lewo.



☛ Montaż zaczepu do paska

1. Przymocować zaczep do paska do tylnej pokrywy radia. Sprawdzić, czy otwory na wkręty są wyrównane.
2. **Docisnąć wkręty, używając śrubokrętu krzyżakowego.**

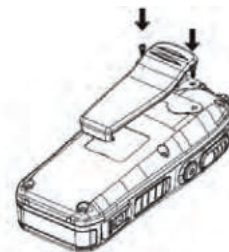

WPROWADZENIE

■ Wygląd

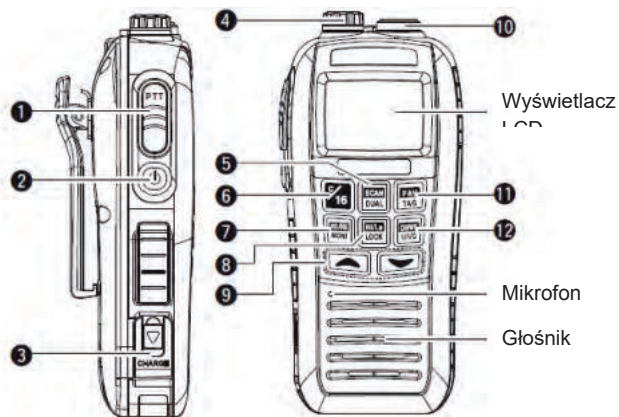

1 Przycisk [PTT]

- Przytrzymać wciśnięty przycisk [PTT], aby nadawać. Mówić normalnym tonem.
- Zwolnić przycisk [PTT], aby odbierać.

2 Przycisk zasilania

- Przytrzymać ten przycisk przez 1 sekundę, aby włączyć/wyłączyć radio.

3 Gniazdo ładowania

- Nacisnąć, aby otworzyć gniazdo ładowania.
- Gniazdo USB służy wyłącznie do ładowania. Nie obsługuje ono transmisji danych.

UWAGA: Sprawdzić szczelność osłony gniazda ładowania, aby uniknąć przenikania wody.

4 Gniazdo słuchawek (SP/MIC)

- Gniazdo zewnętrznych słuchawek/mikrofonu.
- Obrócić gniazdo w lewo, aby je otworzyć. Obrócić w prawo, aby zamknąć.
- Gniazdo to może być połączone z komputerem w celu przesyłania danych poprzez kabel do programowania.

UWAGA: Sprawdzić szczelność osłony gniazda słuchawek, aby uniknąć przenikania wody.

5 [SCAN]/[DUAL]

- Nacisnąć , aby uruchomić lub zatrzymać tryb skanowania (w tym skanowanie normalne i priorytetowe).
- Przytrzymać 1 sekundę, aby przejść do trybu podglądu podwójnego lub potrójnego.
- Nacisnąć , aby wyjść z trybu podglądu.
- Przytrzymać ten przycisk i [HI/LO] przez 1 sekundę, aby włączyć funkcję wibracyjnego osuszania.

6 [C/16]

- Nacisnąć , aby wybrać kanał 16.
- Przytrzymaj przez 1 sekundę, aby wybrać kanał CALL.
- Domyślnym ustawieniem fabrycznym kanału CALL jest kanał 9.
- Po wybraniu kanału CALL przytrzymać przez 3 sekundy, aby przejść do trybu programowania kanału CALL.
- W trybie ustawień nacisnąć ten przycisk, aby wyjść.

7 [VOL/SQL]/[MONI]

- Nacisnąć, aby przejść do trybu regulacji głośności.

Nacisnąć ponownie, aby przejść do trybu regulacji poziomu szumów.

- Przytrzymać przez 1 sekundę, aby włączyć funkcję monitorowania.
- Przytrzymać ten przycisk przy wyłączonym zasilaniu. Nacisnąć jednocześnie **[MUTE]**, aby włączyć zasilanie i przejść do trybu ustawień.
- W trybie ustawień nacisnąć ten przycisk, aby wybrać elementy ustawień.
- Trzymając ten przycisk nacisnąć **[MUTE]**, aby włączyć funkcję wyciszania głośności. Powtórzyć procedurę, aby wyłączyć tę funkcję.

[Hi/Lo]/[LOCK]

- Nacisnąć, aby wybrać wysoką lub niską moc wyjściową.
- Przytrzymać przez 1 sekundę, aby włączyć lub wyłączyć funkcję blokady.

[▲]/[▼]

- Nacisnąć, aby wybrać kanał działania.
- W trybie ustawień nacisnąć ten przycisk, aby wybrać elementy.
- Nacisnąć podczas skanowania kanałów, aby zmienić kierunek skanowania.

Złącze anteny

- Połączyć z dostarczoną anteną 50Ω.

[FAV]/[TAG]

- Nacisnąć, aby kolejno wybierać ulubione kanały (TAG), ignorując kanały nieoznaczone.
- Przytrzymać przez 1 sekundę, aby ustawić lub skasować kanał TAG.
- Przytrzymać ten przycisk i włączyć zasilanie, aby skasować lub ustawić wszystkie kanały TAG.

[CH/WX]/[U/I/C]





- Nacisnąć ten przycisk, aby wybrać kanał normalny lub meteorologiczny.
- Przytrzymać przez 1 sekundę, aby wybrać kanał USA, międzynarodowy lub kanadyjski.



■ Wyświetlacz

Na wyświetlaczu LCD znajduje się kilka rodzajów symboli. Każdy symbol ma jedno znaczenie. Poznanie ich jest pomocne w obsłudze.





IKONA	OPIS
TX	Pojawia się podczas nadawania.
LOW	Pojawiają się po wybraniu niskiej mocy. „LOW” mruga, gdy wybór niskiej mocy jest wymuszony przez niskie napięcie akumulatora, wysoką temperaturę radia itp.
ATIS	Pojawia się podczas pracy na kanale ATIS.
USA	Wybór kanału USA.

IKONA	OPIS
INT	Wybór kanału międzynarodowego.
CAN	Wybór kanału kanadyjskiego.
	Pojawia się, gdy kanał jest zajęty. Mruga podczas skanowania
	Pojawia się po wybraniu kanału TAG.
CALL	Pojawia się po wybraniu kanału CALL.
	Wskaźnik akumulatora. Fragmenty mrugają podczas ładowania. Mruga po pełnym naładowaniu.
SCAN	Mruga podczas skanowania.
	Pojawia się podczas blokady przycisków.
DUP	Pojawia się, gdy wybrany jest kanał duplex.
DUAL	Pojawia się podczas podwójnego podglądu.
TRI	Pojawia się podczas potrójnego podglądu.

IKONA	OPIS
	Wskazuje numer używanego kanału. Wskazuje wybrany stan w trybie ustawień.
	Wskazuje kanał pomocniczy.
	Pojawia się podczas ustawiania głośności.
	Pojawia się podczas ustawiania poziomu szumów.
	Pojawia się w trybie ustawień.
	Pojawiają się podczas alarmu meteorologicznego.
WX	Pojawia się, gdy wybrany jest kanał meteorologiczny

FUNKCJE PODSTAWOWE

■ Włączanie/wyłączanie zasilania

1. Przytrzymać  przez 2 sekundy, aby włączyć zasilanie.
2. Przytrzymać ponownie  przez 1 sekundę, aby wyłączyć zasilanie.

■ Regulacja poziomu głośności

Poziom głośności można ustawiać przy użyciu [VOL/SQL] i .

1. Nacisnąć [VOL/SQL] a następnie , aby ustawić poziom głośności.
 - „VOL” mruka.
 - Dostępnych jest 31 poziomów głośności. OF oznacza, że głośność jest wyłączona.
 - Jeśli w ciągu 5 sekund nie zostanie wykonana żadna czynność, radio powraca do normalnego trybu pracy.
2. Nacisnąć ponownie [VOL/SQL], aby wyjść z trybu regulacji głośności. tryb

■ Regulacja poziomu szumów

Poziom szumów można ustawiać przy użyciu [VOL/SQL] i . Ustawić odpowiedni poziom szumów, aby uzyskać lepszy odbiór sygnału i skuteczne skanowanie.

1. Nacisnąć dwukrotnie [VOL/SQL], a następnie , aby ustawić poziom szumów.
 - „SQL” mruka.
 - Radio ma 11 poziomów szumów. OP oznacza całkowite otwarcie. 10 to maksymalna redukcja szumów.

- Jeśli w ciągu 5 sekund nie zostanie wykonana żadna czynność, radio powraca do normalnego trybu pracy.

2. Nacisnąć ponownie [VOL/SQL], aby wyjść z trybu regulacji poziomu szumów.

■ Nadawanie i odbieranie

1. Naciśnij [Hi/Lo], aby wybrać moc nadawania.
 - „LOW” pojawia się po wybraniu niskiej mocy.
 - Wybrać niską moc dla komunikacji krótkodystansowej, a wysoką dla dalekodystansowej.
 - Niektóre kanały są przeznaczone tylko do transmisji o niskiej mocy.
2. Nacisnąć i przytrzymać przycisk [PTT], aby nadawać. Następnie mówić do mikrofonu.
 - Pojawi się „

UWAGA:

- *Nadawanie bez anteny spowoduje uszkodzenie radia.*
- *Aby uniemożliwić długotrwałe nadawanie, włączyć funkcję TOT przy użyciu oprogramowania komputerowego.*
- *Podczas mówienia trzymać mikrofon 5-10 cm od ust.*

◇ Odbiór

1. Przejść do trybu regulacji głośności. Nacisnąć , aby ustawić.

- Przejdź do trybu regulacji szumów. Nacisnąć lub , aby ustawić.
 - Pojawi się „ **BUSY** ”, a podczas odbioru sygnału z głośnika będzie dobiegać dźwięk.
 - Radio ma funkcję oszczędzania energii. Funkcja ta jest włączana automatycznie, gdy w ciągu 5 sekund nie zostanie odebrany żaden sygnał.

■ Wybór grupy kanałów

Radio obejmuje kanały USA, międzynarodowe i kanadyjskie. Wybrać odpowiednią grupę kanałów dla swego obszaru operacyjnego.

- Nacisnąć **[CH/WX]**, aby wybrać normalną grupę kanałów.
 - Nacisnąć ponownie, jeśli radio wskazuje kanał meteorologiczny.
- Nacisnąć i przytrzymać **[CH/WX]**, aby zmienić grupę kanałów. Kanały USA, międzynarodowe i kanadyjskie mogą być wybierane kolejno.
- Nacisnąć lub , aby wybrać kanał.
 - „**DUP**” pojawia się, gdy wybrany jest kanał duplex. • „**A**” pojawia się, gdy wybrany jest kanał simpleks.



■ Wybór kanału

🔊 Kanał 16

Kanał 16 jest kanałem alarmowym i kanałem bezpieczeństwa. Służy do nawiązania pierwszego kontaktu ze stacją oraz do komunikacji w sytuacjach awaryjnych. Kanał 16 jest monitorowany przy podglądzie podwójnym i potrójnym.

- Nacisnąć **[C/16]**, aby wybrać kanał 16.
- Nacisnąć **[CH/WX]**, aby powrócić do używanego wcześniej kanału. Kanał 16. Nacisnąć lub , aby wybrać kanał działania.

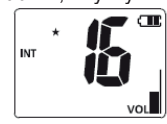

🔊 Kanał 16

Każda grupa kanałów ma kanał wywoławczy CALL. Kanał ten jest monitorowany podczas podglądu potrójnego. Domyślnym ustawieniem fabrycznym kanału CALL jest kanał 9. Można go przeprogramować.

- Nacisnąć i przytrzymaj **[C/16]** przez 1,5 sekundy, aby wybrać kanał wywołania aktualnej grupy kanałów. Pojawi się „**CALL**” and i numer kanału.
- Nacisnąć **[CH/WX]**, aby powrócić do używanego wcześniej kanału. Albo nacisnąć lub , aby wybrać inny kanał działania.



Kanał meteorologiczny

Radio ma 10 kanałów meteorologicznych. Może automatycznie wykrywać dźwięk alarmu pogodowego na wybranym kanale meteorologicznym podczas odbierania i skanowania.

1. Nacisnąć **[CH/WX]**, aby wybrać kanał meteorologiczny lub normalny.
 - „WX” pojawia się po wybraniu kanału meteorologicznego.
 - „WX ALT” pojawia się, gdy alarm pogodowy jest włączony.
2. Nacisnąć **[F1]** lub **[F2]**, aby wybrać kanał.

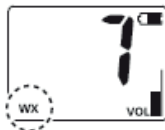

■ Edycja kanału CALL

Kanał CALL może być edytowany w każdej grupie kanałów. Domyślnym ustawieniem fabrycznym jest kanał 9.

1. Przytrzymać **[U/I/C]** przez 1 sekundę, aby wybrać żądaną zaprogramowaną grupę kanałów (USA, międzynarodowych lub kanadyjskich).
2. Przytrzymać **[C/16]** przez 1 sekundę, aby wybrać kanał **CALL**.
 - Pojawi się „CALL” oraz numer kanału CALL.
3. Przytrzymać **[C/16]** przez 3 sekundy, aż usłyszysz długi dźwięk „BEEP” i dwa dźwięki „DUDU”, aby przejść do trybu programowania kanału CALL.
 - Numer kanału zacznie migać.



4. Nacisnąć **[F1]** lub **[F2]**, aby wybrać żądany kanał CALL.
5. Nacisnąć **[C/16]**, aby potwierdzić i zapisać kanał CALL.
 - Nacisnąć **[C/16]**, aby anulować i wyjść.



■ Funkcja monitorowania

Funkcja monitorowania może otwierać redukcję szumów i monitorować użyteczne sygnały. Aby ustawić przycisk monitorowania, należy zapoznać się z objaśnieniami na odwrocie.

- Przytrzymać **[MONI]** przez 2 sekundy, aby włączyć funkcję monitorowania.
- „BUSY” miga, a dźwięk jest słyszalny, gdy funkcja monitorowania jest włączona.

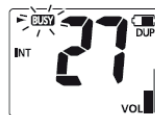

■ Funkcja maksymalnej głośności

Funkcja maksymalnej głośności może tymczasowo zmaksymalizować poziom głośności. Funkcja nie jest dostępna, gdy poziom głośności osiągnie 31.

1. Przytrzymać **[VOL/SQL]** i naciśnij **[M]**, aby włączyć tę funkcję.
 - Głośność będzie maksymalna.
 - Pojawi się wskaźnik z ruchomym paskiem.
2. Przytrzymać **[VOL/SQL]** i nacisnąć **[M]**, aby wyłączyć funkcję.

■ Funkcja wyciszania głośności

Funkcja wyciszania głośności może być włączona tymczasowo. Funkcja ta nie jest dostępna, gdy poziom głośności to OF.

1. Przytrzymać **[VOL/SQL]** i naciśnij **[V]**, aby włączyć funkcję.
 - Głośność jest wyciszona.
 - Pasek wskaźnika głośności mruga.
2. Przytrzymać **[VOL/SQL]** i nacisnąć **[V]**, aby wyłączyć funkcję.

■ Automatyczne podświetlenie

Funkcja automatycznego podświetlenia jest wygodna podczas obsługi nocnej. Można ją włączyć/wyłączyć w trybie ustawień.

- Nacisnąć dowolny przycisk oprócz **[PTT]**, aby włączyć podświetlenie ekranu i klawiatury.
- Podświetlenie jest automatycznie wyłączane po 5 sekundach bezczynności.

■ Blokada przycisków

Funkcja ta blokuje wszystkie przyciski oprócz **[P1]**, **[PTT]**, **[VOL/SQL]** i **[LOCK]** w celu uniknięcia przypadkowego przełączenia kanału.

- Przytrzymać **[LOCK]** przez 1 sekundę, aby włączyć/wyłączyć tę funkcję.

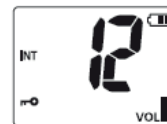

■ Funkcja wibracyjnego osuszania

Funkcja wibracyjnego osuszania pomaga odprowadzać wodę z obudowy głośnika. Może to zapobiec przedostawaniu się wody do wnętrza głośnika i wpływowi na jakość dźwięku. Gdy funkcja ta jest włączona, radio emituje wibrujący dźwięk.

- Nacisnąć i przytrzymać jednocześnie przyciski **[SCAN]** oraz **[Hi/Lo]**, aby włączyć tę funkcję.
- Głęboki dźwięk będzie emitowany przez 10 sekund w celu usunięcia wody.
- Podczas usuwania wody żaden przycisk nie działa.

OPERACJA SKANOWANIA

■ Rodzaje skanowania

Rodzaje skanowania, w tym skanowanie normalne i priorytetowe, można wybrać w trybie ustawień (patrz obsługa trybu ustawień).

Kanał meteorologiczny również będzie skanowany, jeśli włączona jest funkcja alarmu pogodowego.

Ustawić kanały TAG przed skanowaniem. Skasować TAG dla kanałów, które nie wymagają skanowania.

Skanowanie normalne: Skanowanie kanałów TAG. Kanał 16 nie będzie skanowany, jeśli nie jest ustawiony jako kanał TAG.

Skanowanie priorytetowe: Skanowanie kanału 16 podczas skanowania normalnego.

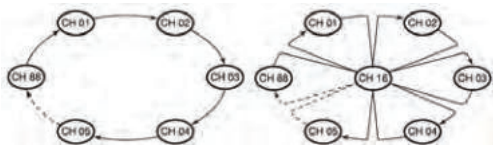

Skanowanie normalne

Skanowanie priorytetowe

■ Ustawianie kanałów TAG

Ustawić TAG (★) dla kanałów, które wymagają skanowania. Skasować TAG (★) dla tych, które nie wymagają. Oznaczone kanały będą pomijane podczas skanowania.

◆ Ustawianie/kasowanie pojedynczych kanałów TAG

1. Nacisnąć [U/I/C], aby wybrać grupę kanałów.

2. Nacisnąć [L1] lub [VI], aby wybrać żądany kanał TAG.
3. Przytrzymać [FAV/TAG] przez 1 sekundę, aby ustawić aktualny kanał jako TAG.
 - Na wyświetlaczu pojawi się „★”.
4. Przytrzymać ponownie [FAV/TAG] przez 1 sekundę, aby skasować kanał TAG.
 - Na wyświetlaczu zniknie „★”.

◆ Ustawianie/kasowanie wszystkich kanałów TAG

1. Wyłączyć zasilanie. Przytrzymać [FAV/TAG] i nacisnąć [U], aby wyłączyć zasilanie. Wszystkie kanały TAG w wybranej grupie kanałów zostaną skasowane.
2. Powtórzyć powyższą operację, aby ustawić wszystkie kanały jako kanały TAG.

■ Ustawianie kanałów TAG

Ustawić czas wznowienia skanowania w trybie ustawień.

1. Nacisnąć [SCAN], aby rozpocząć skanowanie normalne lub priorytetowe.
 - Na wyświetlaczu mruga „SCAN”.
 - Podczas skanowania priorytetowego na odczycie kanału podrzędnego pojawi się „16”.
 - Skanowanie jest wstrzymywane po odebraniu sygnału (czas wznowienia można ustawić w trybie ustawień).
 - Kanał 16 jest monitorowany w trybie skanowania priorytetowego.
 - Nacisnąć [L1] lub [VI], aby zmienić kierunek skanowania.
2. Nacisnąć [SCAN], aby zatrzymać skanowanie. W celu zatrzymania nacisnąć też [PTT], [C/16], [CH/WX] lub [U/I/C].

PODGLĄD PODWÓJNY/POTRÓJNY

Opis

Radio zawiera funkcję podglądu podwójnego/potrójnego, którą można wybrać w trybie ustawień.

Podgląd podwójny: Podgląd i monitorowanie na zmianę pomiędzy bieżącym kanałem i kanałem 16.

Podgląd potrójny: Podgląd i monitorowanie na zmianę pomiędzy bieżącym kanałem, kanałem 16 i kanałem CALL.

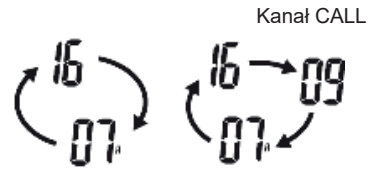

Podgląd podwójny Podgląd potrójny

Odbiór sygnału podczas podglądu i monitorowania:

- Odbiór sygnału na kanale 16
- Wstrzymanie podglądu podwójnego/potrójnego na kanale 16 do momentu zniknięcia sygnału.
- Odbiór sygnału na kanale CALL

Podgląd potrójny przełącza się na podwójny, dopóki sygnał na kanale CALL nie zniknie.

Obsługa

1. Przytrzymać [SCAN/DUAL] przez 1 sekundę, aby rozpocząć podgląd podwójny/potrójny.
 - Podczas podglądu podwójnego mruga „DW”, a podczas potrójnego „TW”.
 - Po odebraniu sygnału na kanale 16 emitowany jest dźwięk „BEEP”.
 - Podgląd potrójny przełącza się na podwójny po odebraniu sygnału na kanale CALL.
2. Nacisnąć [SCAN/DUAL], aby anulować podgląd podwójny/potrójny.

Przykład: Podgląd potrójny na kanale międzynarodowym 01.

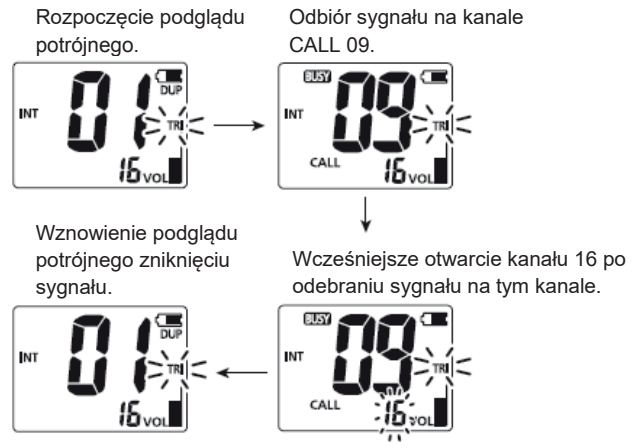

TRYB USTAWIEŃ

■ Obsługa trybu ustawień

Tryb ustawień można wykorzystać do zmiany ustawień funkcji radia. Ustawienia funkcji obejmują dźwięk przypomnienia, alarm pogodowy, skanowanie priorytetowe, czas wznowienia skanowania, skanowanie automatyczne, podgląd podwójny/potrójny, funkcję przycisku monitorowania, automatyczne podświetlenie, kontrast wyświetlacza, oszczędzanie energii, alarm podczas pływania i wibracyjne osuszanie.

Obsługa trybu ustawień

1. Wyłączyć zasilanie.
2. Nacisnąć i przytrzymać przycisk [VOL/SQL], włączyć zasilanie, aby przejść do trybu ustawień.
3. Po zwolnieniu [VOL/SQL] na wyświetlaczu pojawi się „bEEP”.
4. Nacisnąć [VOL/SQL], aby wybrać żądane elementy ustawień.
5. Nacisnąć [L1] lub [VI], aby wybrać żądany parametr ustawień.
6. Nacisnąć [C/16], aby wyjść z trybu ustawień.

Nr	Wyświetlacz	Element ustawień	Opcje parametru ustawień	Wartość domyślna
1	bEEP	Dźwięk przypomnienia	oF(WYŁ.)/ on (WŁ.)	on (WŁ.)
2	ALrŁ	Alarm pogodowy	oF(WYŁ.)/ on (WŁ.)	oF(WYŁ.)
3	Pr. o	Skanowanie priorytetowe	oF(WYŁ.)/ on (WŁ.)	oF(WYŁ.)
4	S.Ł.	Zegar wznowienia skanowania	oF(WYŁ.)/ on (WŁ.)	oF(WYŁ.)
5	Aut o	Skanowanie automatyczne	oF(WYŁ.)/ on (WŁ.)	oF(WYŁ.)
6	dŁ	Podgląd podwójny/potrójny	d~(podwójny) / Ł~(potrójny)	d~(Podgląd podwójny)
7	SqL S	Funkcja przycisku monitorowania	Pu (naciśnij) / Ho (przytrzymaj)	Pu (naciśnij)
8	ALbł	Automatyczne podświetlenie	oF(WYŁ.)/ on (WŁ.)	on (WŁ.)
9	Łc dŁ	Kontrast wyświetlacza	wysoki / niski	wysoki
10	P. SA	Automatyczne oszczędzanie energii	oF(WYŁ.)/ on (WŁ.)	Wł.
11	FLAR	Alarm przy unoszeniu się na wodzie	oF(WYŁ.)/ on (WŁ.)	oF(WYŁ.)
12	AAuR	Funkcja wibracyjnego osuszania	oF(WYŁ.) / 2 / 5 / 10 (s)	oF(WYŁ.)

■ Obsługa trybu ustawień

🔧 Dźwięk przypomnienia

Włączanie/wyłączanie sygnału przypomnienia podczas pracy.

🔧 Alarm pogodowy

Amerykańska stacja nadawcza NOAA będzie nadawać alarm pogodowy, gdy pojawi się znacząca informacja meteorologiczna. Gdy funkcja alarmu pogodowego jest włączona, radio wyemituje alarm.

Jednocześnie będzie mrugać „ WX 🔄 ”. Aktualnie używany kanał meteorologiczny będzie skanowany podczas skanowania.

- Przy włączonej funkcji po wybraniu kanału meteorologicznego pojawi się „ WX 🔄 ”.

🔧 Skanowanie priorytetowe

Radio ma dwa rodzaje skanowania, skanowanie normalne (of) i priorytetowe (on). Skanowanie normalne przeszukuje wszystkie kanały TAG w wybranej grupie kanałów. Skanowanie priorytetowe skanuje kanał 16 podczas skanowania normalnego.

🔧 Zegar wznowienia skanowania

Zegar wznowienia skanowania może być wyłączony (of)/włączony (on).

- **(of)**: Skanowanie zostanie wstrzymane do momentu zniknięcia sygnału.
- **(on)**: Skanowanie zostanie wstrzymane na 5 sekund, a następnie wznowione.

🔧 Skanowanie automatyczne

Skanowanie automatyczne zostanie aktywowane, gdy przez 30 sekund nie zostanie odebrany żaden sygnał i nie zostanie wykonana żadna operacja.

🔧 Podgląd podwójny/potrójny

Wybrać podgląd podwójny (d-)/potrójny (t-).

🔧 Funkcja przycisku monitorowania

Po naciśnięciu przycisku monitorowania funkcja wstrzymania redukcji szumów zostanie wyłączona, aby monitorować kanał działania. Istnieją dwie opcje dla przycisku otwarcia.

- **Pu (NACIŚNIĘCIE)**: Nacisnąć i przytrzymać [**MONI**], dźwięk będzie emitowany z głośnika. Podczas przytrzymania [**MONI**] głośnik pozostaje otwarty. Zwolnić [**MONI**], głośnik zostanie zamknięty.

- **Ho (PRZYTRZYMANIE)**: Nacisnąć i przytrzymać [**MONI**] przez 1 sekundę, dźwięk będzie emitowany z głośnika. tryb pozostaje aktywny po zwolnieniu [**MONI**]. Nacisnąć inny przycisk, aby wyłączyć głośnik.

🔧 Automatyczne podświetlenie

Funkcja automatycznego podświetlenia jest wygodna podczas obsługi nocnej. Nacisnąć dowolny przycisk oprócz [**PTT**], aby włączyć podświetlenie ekranu i klawiatury.

- Podświetlenie jest automatycznie wyłączane po 5 sekundach bezczynności.

🔧 Kontrast wyświetlacza

Kontrast wyświetlacza można wybrać w zależności od warunków otoczenia. Może być ustawiony jako wysoki „Hi” lub niski „Lo”.

🔧 Oszczędzanie energii

Funkcja oszczędzania energii może zmniejszyć pobór prądu i wydłużyć czas pracy baterii.

Po włączeniu funkcji oszczędzania energii radio automatycznie przejdzie do tego trybu, jeśli w ciągu 5 sekund nie zostanie odebrany żaden sygnał lub nie zostanie wykonana żadna czynność.

☛ **Alarm przy unoszeniu się na wodzie**

Gdy radio wpadnie do wody, będzie automatycznie pływać oraz emitować przerywany alarm dźwiękowy i błyskowy, dzięki czemu można je łatwo znaleźć w wodzie.

Radio emituje przerywany alarm dźwiękowy, gdy pływa na wodzie. Funkcja ta wyłącza się automatycznie po naciśnięciu dowolnego przycisku lub wyłowieniu radia po 10 sekundach.

☛ **Funkcja wibracyjnego osuszania**

Funkcja wibracyjnego osuszania zostanie włączona automatycznie po wyłowieniu radia z wody.

Funkcja włącza się automatycznie po zatrzymaniu dźwięku alarmu.

Głośnik emituje przez 5 lub 10 sekund głęboki wibrujący dźwięk w celu usunięcia wody.

UWAGA: Funkcja ta nie jest dostępna podczas używania zewnętrznego głośnika.

■ Lista kanałów morskich VHF

USA - kanał USA, INT - kanał międzynarodowy, CAN - kanał kanadyjski

Numer kanału			Częstotliwość (MHz)		Numer kanału			Częstotliwość (MHz)		Numer kanału			Częstotliwość (MHz)		Numer kanału			Częstotliwość (MHz)	
USA	INT	CAN	Nadawanie	Odbiór	USA	INT	CAN	Nadawanie	Odbiór	USA	INT	CAN	Nadawanie	Odbiór	USA	INT	CAN	Nadawanie	Odbiór
	01	01	156,050	160,650	20A			157,000	157,000	66A	66A	66A* ¹	156,325	156,325	85	85	85	157,275	161,875
01A			156,050	156,050		21	21	157,050	161,650	67	67	67	156,375	156,375	85A			157,275	157,275
	02	02	156,100	160,700	21A		21A	157,050	157,050	68	68	68	156,425	156,425	86	86	86	157,175	161,925
	03	03	156,150	160,750			21b	tylko RX	161,650	69	69	69	156,475	156,475	86A			157,325	157,325
03A			156,150	156,150		22		157,100	161,700	70	70	70	tylko RX	156,525	87	87	87	157,375	161,975
	04		156,200	160,800	22A		22A	157,100	157,100	71	71	71	156,575	156,575	87A			157,375	157,375
		04A	156,200	156,200		23	23	157,150	161,750	72	72	72	156,625	156,625	88	88	88	157,425	162,025
	05		156,250	160,850	23A			157,150	157,150	73	73	73	156,675	156,675	88A			157,425	157,425
05A		05A	156,250	156,250	24	24	24	157,200	161,800	74	74	74	156,725	156,725	1019* ³			156,950	156,950
06	06	06	156,300	156,300	25	25	25	157,250	161,850	75* ¹	75* ¹	75* ¹	156,775	156,775	1020* ³			157,000	157,000
	07		156,350	160,950			25b	tylko RX	161,850	76* ¹	76* ¹	76* ¹	156,825	156,825	1078* ³			156,925	156,925
07A		07A	156,350	156,350	26	26	26	157,300	161,900	77* ¹	77	77* ¹	156,875	156,875	1079* ³			156,975	156,975
08	08	08	156,400	156,400	27	27	27	157,350	161,950		78		156,925	156,525		A1* ²		161,975	161,975
09	09	09	156,450	156,450	28	28	28	157,400	162,000	78A		78A	156,925	156,925		A2* ²		162,025	162,025
10	10	10	156,500	156,500			28b	tylko RX	162,000		79		156,975	161,575					
11	11	11	156,550	156,550		60	60	156,025	160,625	79A		79A	156,975	156,975	Kanał WX		Częstotliwość (MHz)		
12	12	12	156,600	156,600		61		156,075	160,675		80		157,025	161,625			Nadawanie		Odbiór
13* ¹	13	13* ¹	156,650	156,650	61A		61A	156,075	156,075	80A		80A	156,025	157,025	1			tylko RX	162,550
14	14	14	156,700	156,700		62		156,125	160,725		81		157,075	161,675	2			tylko RX	162,400
15* ¹	15* ¹	15* ¹	156,750	156,750			62A	156,125	156,125	81A		81A	157,075	157,075	3			tylko RX	162,475
16	16	16	156,800	156,800		63		156,175	160,775		82		157,125	161,725	4			tylko RX	162,425
17* ¹	17	17* ¹	156,850	156,850	63A			156,175	156,175	82A		82A	157,125	157,125	5			tylko RX	162,450
	18		156,900	161,500		64	64	156,225	160,825		83	83	157,175	161,775	6			tylko RX	162,500
18A		18A	156,900	156,900	64A		64A	156,225	156,225	83A		83A	157,175	157,175	7			tylko RX	162,525
	19		156,950	161,550		65		156,275	160,875			83b	tylko RX	161,775	8			tylko RX	161,650
19A		19A	156,950	156,950	65A	65A	65A	156,275	156,275	84	84	84	157,225	161,825	9			tylko RX	161,775
20	20	20* ¹	157,000	161,600		66		156,325	160,925	84A			157,225	157,225	10			tylko RX	163,275

*1 Tylko niska moc.

*2 Tylko dla wersji AUS.

*3 Tylko dla wersji USA.

SPECYFIKACJA TECHNICZNA

Ogólna specyfikacja techniczna	
Zakres częstotliwości	TX: 156.000~161.450MHz RX: 156.000~163.425MHz
Rodzaj emisji	FM (16K0G3E)
Akumulator	DC3.7V, 1750mAh li-ion
Stabilność częstotliwości	± 10ppm
Temperatura pracy	-15°C ~ +55°C
Wymiary (W×S×G)	140 mm × 64 mm × 35 mm
Waga	220 g (z akumulatorem, anteną i zaczepem do paska)

Specyfikacja nadajnika	
Moc wyjściowa	5 W/1 W
Maks. odchylenie częstotliwości	±5 kHz
Emisja fałszywa	≤0,25 μW
Moc kanału sąsiedniego	≥70 dB
Zakłócenia harmoniczne dźwięku	≤10%
Pobór prądu	≤1,5 A (wysoka moc)
	≤0,9 A (niska moc)
	≤0,35 A (maksymalny sygnał dźwięku)

Specyfikacja odbiornika	
Czułość odbioru	≤0,22 μV
Czułość redukcji szumów	≤0,22 μV
Przydźwięk i szum	≥40 dB
Selektywność kanału sąsiedniego	≥70 dB
Falszywa reakcja	≥70 dB
Odrzucanie międzymodulacji	≥68 dB
Moc wyjściowa dźwięku	≥0,6 W (10%)

USUWANIE USTEREK

PROBLEM	PRAWDOPODOBNA PRZYCZYNA	ROZWIĄZANIE	ODN.
Nie można włączyć zasilania.	<ul style="list-style-type: none"> Akumulator jest rozładowany. 	<ul style="list-style-type: none"> Naładuj akumulator. 	<ul style="list-style-type: none"> • 1
Nie można nadawać lub nadawanie z wysoką mocą jest niemożliwe.	<ul style="list-style-type: none"> Niektóre kanały są ograniczone do niskiej mocy nadawania. Akumulator jest rozładowany Niska moc nadawania. Praca na kanale meteorologicznym lub 70. 	<ul style="list-style-type: none"> Przełącz na kanały bez ograniczenia mocy wyjściowej. Naładuj akumulator. Naciśnij [Hi/Lo] , aby wybrać moc nadawania. Opuść kanał meteorologiczny lub 70. 	<ul style="list-style-type: none"> • 5, 6 • 1 • 5 • 6
Nie można zmienić kanału.	<ul style="list-style-type: none"> Klawiatura jest zablokowana. 	<ul style="list-style-type: none"> Przytrzymać [LOCK] przez 1 sekundę, aby wyłączyć funkcję blokady. 	<ul style="list-style-type: none"> • 7
Nie można skanować.	<ul style="list-style-type: none"> Nie ma ustawionych kanałów TAG. 	<ul style="list-style-type: none"> Ustawić kanały TAG. 	<ul style="list-style-type: none"> • 8
Nie można komunikować się na tym samym kanale.	<ul style="list-style-type: none"> Kanał jest typu dupleks (DUP). Praca w samodzielnie ustawionej grupie kanałów. 	<ul style="list-style-type: none"> Wybrać kanał. Ustawić taką samą częstotliwość kanału. 	<ul style="list-style-type: none"> • 6 • 6
Brak dźwięku przypomnienia.	<ul style="list-style-type: none"> Dźwięk przypomnienia jest wyłączony. 	<ul style="list-style-type: none"> Włączyć dźwięk przypomnienia w trybie ustawień. 	<ul style="list-style-type: none"> • 10
Brak dźwięku z głośnika.	<ul style="list-style-type: none"> Poziom redukcji szumów jest zbyt wysoki. Poziom głośności jest zbyt niski. Woda w głośniku. 	<ul style="list-style-type: none"> Ustawić odpowiedni poziom redukcji szumów. Zwiększyć głośność. Usunąć wodę z głośnika. 	<ul style="list-style-type: none"> • 5 • 5 • 7
Znak akumulatora mruga i wskazuje „ER” oraz „CHG”.	<ul style="list-style-type: none"> Zakres temperatury ładowania przekracza 0~+45°C. Dalsze ładowanie spowoduje wysoką temperaturę akumulatora. 	<ul style="list-style-type: none"> Umieścić radio w chłodnym miejscu. 	<ul style="list-style-type: none"> ---
Nie można naładować do końca.	<ul style="list-style-type: none"> Zasilanie włączone podczas ładowania. Żywotność wewnętrznego akumulatora jest krótka. 	<ul style="list-style-type: none"> Włączyć zasilanie i naładować ponownie. Wymienić wewnętrzny akumulator u lokalnego sprzedawcy. 	<ul style="list-style-type: none"> • 1

MANUAL DE INSTRUÇÕES

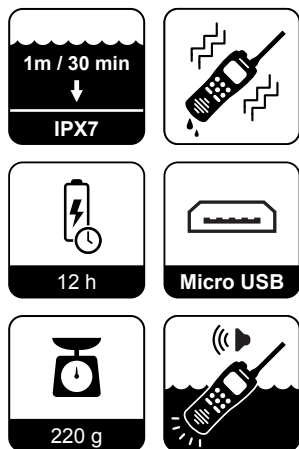

Estamos gratos por ter comprado este equipamento de rádio marítimo. Irá comprovar o design profissional e simples de utilizar deste rádio durante a utilização.

Leia atentamente todas as instruções antes de utilizar o rádio.

Este é um rádio marítimo multifuncional e bem concebido, que cumpre a regulamentação da OMI (Organização Marítima Internacional).

Graças à sua tecnologia avançada de resistência à água, se cair à água, o rádio flutua e emite um sinal luminoso intermitente.

ATENÇÃO

- A fonte de alimentação deste rádio é de 3,7 V DC. Utilize a bateria de iões de lítio de acordo com a configuração.
- O rádio deve ser carregado com o adaptador indicado.
- Não exponha o rádio à luz solar direta durante um longo período de tempo. Não o coloque em ambientes com temperaturas inferiores a -20 °C ou superiores a +55 °C ou perto de dispositivos de aquecimento.
- Deixe de o utilizar ou contacte o revendedor local se o rádio emitir um odor estranho ou fumo.
- Não transmita sem a antena instalada para não danificar o dispositivo.
- Desligue o rádio se estiver num ambiente inflamável ou explosivo.
- Mantenha o rádio a uma distância de, pelo menos, 1 metro da bússola magnética de navegação da embarcação.
- O rádio cumpre o requisito de impermeabilidade IPX7. No entanto, se o rádio cair, não é possível garantir a sua impermeabilidade porque existe a possibilidade de a estrutura vedante do rádio ter sido danificada.
- Certifique-se de que a antena do rádio, a proteção do conector dos auriculares e a proteção da bateria estão secos antes de os ligar. Caso contrário, os componentes internos do rádio serão danificados.

SUGESTÃO

Lave bem o rádio com água doce depois de ter sido exposto a água salgada. Seque-o antes de o utilizar. Caso contrário, as teclas e os componentes de controlo do rádio podem ficar inutilizáveis devido à cristalização do sal. NÃO coloque o rádio dentro de água. A proteção à prova de água pode não ser eficaz se o anel de borracha do conector dos auriculares ou a tampa da entrada DC do rádio forem danificados num acidente.

Contacte o revendedor local se estes componentes forem danificados.



CARACTERÍSTICAS

Flutuante e à prova de água

A proteção à prova de água do rádio cumpre os requisitos de impermeabilidade IPX7.

Podem estar a 1 metro de profundidade debaixo de água durante 30 minutos. O rádio flutua em água doce ou salgada com os acessórios padrão: bateria, presilha para o cinto e antena.

O rádio pode afundar se se utilizar uma bateria, presilha para o cinto ou antena de outros fabricantes.

Sinal Luminoso Intermitente

O rádio flutua, emite um alerta sonoro e um sinal luminoso intermitente automático se cair na água. Devido ao sinal luminoso intermitente do ecrã LED, o rádio pode ser recuperado facilmente para ajudar no salvamento de emergência. Esta função está disponível mesmo se o rádio estiver desligado.

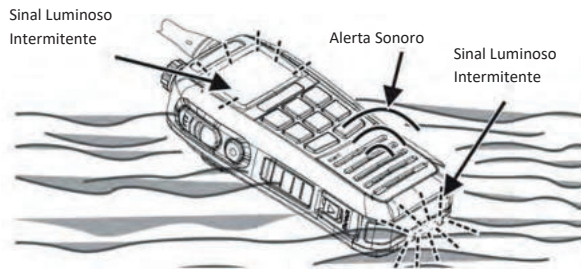

CONTEÚDO

PREPARAÇÃO

Acessórios Padrão	1
Preparação	1
Carregar a Bateria	1
Instalar/Remover a Antena	2
Instalar a Presilha para o Cinto	2

CONHECER

Aparência	3
Ecrã	4

FUNCIONAMENTO BÁSICO

Ligar/Desligar	6
Regular o Nível do Volume	6
Regular o Nível da Supressão do Ruído	6
Transmitir e Receber	6
Transmitir	6
Receber	6
Selecionar Grupo de Canal	7
Selecionar Canal	7
Canal 16	7
Canal de Chamada	7
Canal Meteorológico	8
Editar Canal de Chamada	8
Função de Controlo	8
Função de Volume Máximo	9
Função Modo Silêncio	9
Retroiluminação Automática	9
Bloquear Teclado	9

Função de Escoamento de Água por Vibração	9
--	---

FUNCIONAMENTO DA PROCURA

Tipos de Procura	10
Configurar Canais TAG	10
Configurar/Cancelar Canais de TAG Único	10
Configurar/Cancelar Todos os Canais TAG	10
Funcionamento da Procura	10

ACOMPANHAMENTO DUPLO/TRIPLO

Descrição	11
Funcionamento	11

MODO DE CONFIGURAÇÃO

Funcionamento do Modo de Configuração	12
Elementos do Modo de Configuração	13

Lista de Canais VHF Marítimos	15
--------------------------------------	----

ESPECIFICAÇÃO	16
----------------------	----

RESOLUÇÃO DE PROBLEMAS	17
-------------------------------	----

PREPARAÇÃO

■ Acessórios Padrão

Retire cuidadosamente o rádio da embalagem. Recomendamos que identifique os elementos indicados na tabela seguinte antes de deitar fora os materiais da embalagem. Se algum elemento estiver em falta ou danificado, contacte imediatamente o revendedor.

Elementos	Quantidade
Antena	1
Adaptador AC	1
Presilha para o Cinto (com Parafusos)	1
Alça de Mão 1	1
Manual de Instruções 1	1

■ Preparação

⚙ Carregar a Bateria

1. Ligue o adaptador à corrente alternada.
2. Abra a proteção da entrada de carga do rádio. Ligue-o à entrada de carga USB do rádio para começar a carregar. O indicador "🔋" no ecrã indica que está a carregar.

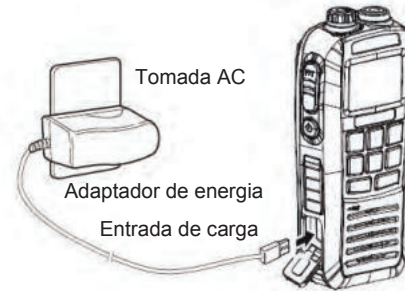

3. Se a bateria estiver totalmente carregada, aparece "FL" no ecrã. Deverá então retirar o adaptador.
 - Se não introduzir a bateria enquanto estiver a carregar, aparece "Er" no ecrã.

4. Carregar com Outras Fontes de Alimentação
 - Carregar com uma entrada USB de computador

NOTA: *Alguns computadores não oferecem a tensão e a corrente necessárias.*



• Carregar com um adaptador Micro-B

NOTA: *A potência da fonte de alimentação deve ser de 5 V/1 A.*

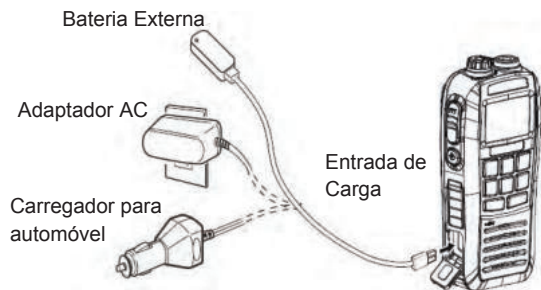

✿ Instalar/Remover a Antena

1. Insira a antena fixa fornecida na entrada para a antena, gire-a no sentido dos ponteiros do relógio até ficar apertada.
2. Para a remover, gire-a no sentido contrário ao dos ponteiros do relógio.



✿ Instalar a Presilha para o Cinto

1. Fixe a presilha para o cinto à proteção traseira do rádio. Certifique-se de que os orifícios para os parafusos estão alinhados.
2. **Aperte bem com uma chave de fendas Phillips**

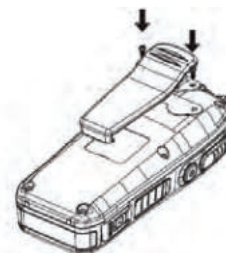

■ Aparência

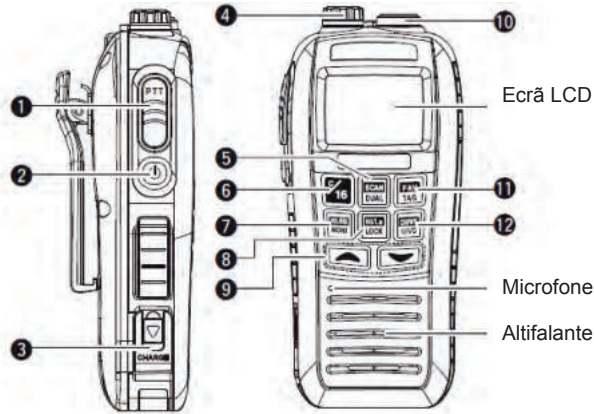

1 Tecla [PTT]

- Mantenha a tecla [PTT] premida para transmitir. Fale com um tom de voz normal.
- Solte a tecla [PTT] para receber.

2 Tecla de Ligar/Desligar

- Mantenha esta tecla premida durante 1 segundo para ligar/desligar o rádio.

3 Entrada de Carga

- Pressione o para abrir a entrada de carga.
- Esta entrada USB serve apenas para carregar. Não suporta comunicações de dados.

NOTA: Certifique-se de que a proteção da entrada de carga DC está bem fixada para evitar a penetração de água.

4 Entrada para os Auriculares (SP/MIC)

- Entrada para microfone/auriculares externos.
- Gire o conector no sentido contrário ao dos ponteiros do relógio para abrir. Gire no sentido dos ponteiros do relógio para fechar.
- Este conector pode ser ligado ao computador para comunicação de dados através de um cabo de programação.

NOTA: Certifique-se de que o conector dos auriculares está bem fixado para evitar a penetração de água.

5 [SCAN]/[DUAL]

- Prima para iniciar ou parar o modo de procura (inclui a procura normal e prioritária).
- Mantenha premido durante 1 segundo para entrar no modo de acompanhamento Duplo ou Triplo.
- Pressione para sair do modo de acompanhamento.
- Prima esta tecla e a tecla [HI/LO] durante 1 segundo para ativar a Função de Escoamento por Vibração.

6 [C/16]

- Prima para selecionar o Canal 16.
- Mantenha premida por 1 segundo para selecionar o Canal de Chamada.
- A predefinição de fábrica do Canal de Chamada é o Canal 9.
- Com o Canal de Chamada estiver selecionado, mantenha-a premida durante 3 segundos para entrar no modo de programação do Canal de Chamada.
- No modo de configuração, prima esta tecla para sair.

7 [VOL/SQL]/[MONI]

- Prima para entrar no modo de regulação do volume.

Prima novamente para entrar no modo de regulação da supressão de ruído.

- Mantenha premida durante 1 segundo para ativar a Função de Controlo.
- Mantenha esta tecla premida enquanto desliga. Prima **[M/|]** em simultâneo para ligar e entrar no modo de configuração.
- No modo de configuração, prima para seleccionar os elementos configurados.
- Mantendo premida esta tecla, prima **[M/|]** para ativar a Função Modo Silêncio. Repita novamente para desativar esta função.

[Hi/Lo]/[LOCK]

- Prima para seleccionar uma potência de saída elevada ou baixa.
- Mantenha premida durante 1 segundo para ativar ou desativar a Função de Bloqueio.

[▲]/[▼]

- Prima para seleccionar o canal de funcionamento.
- No modo de configuração, prima para seleccionar os elementos.
- Na procura de canais, prima para alterar a direcção da busca.

10 Entrada para a Antena

- Ligue com a antena fornecida de 50 Ω.

[FAV]/[TAG]

- Prima para seleccionar em sequência o canal favorito (TAG), ignorando o canal não marcado.
- Mantenha premida por 1 segundo para configurar ou desseleccionar o canal TAG.
- Mantenha esta tecla premida e ligue o rádio para desseleccionar ou configurar todos os canais TAG.

[CH/WX]/[U/I/C]

- Prima esta tecla para seleccionar um canal normal ou meteorológico.
- Mantenha premida durante 1 segundo para seleccionar o Canal dos EUA, o Canal Internacional ou o Canal do Canadá.

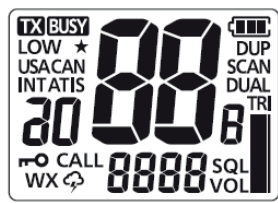

■ Ecrã

Existem vários tipos de símbolos no ecrã LCD. Cada símbolo tem um significado. Conhecer os seus significados ajuda a utilizar o rádio.





ÍCONE	DESCRIÇÃO
TX	Aparece durante a transmissão.
LOW	Aparece ao seleccionar baixa potência. "LOW" pisca ao ter de seleccionar a baixa potência devido à tensão baixa da bateria ou à alta temperatura do rádio, etc.
ATIS	Aparece durante o funcionamento no Canal ATIS.
USA	Seleciona o Canal dos EUA.

ÍCONE	DESCRIÇÃO
INT	Seleciona o Canal Internacional.
CAN	Seleciona o Canal do Canadá.
	Aparece quando o canal estiver ocupado. Pisca quando estiver a procurar um canal.
	Aparece quando o Canal TAG estiver selecionado.
CALL	Aparece quando o Canal de Chamada estiver selecionado.
	Indicador de bateria. Indica por segmentos o estado do carregamento. Pisca quando estiver totalmente carregado.
SCAN	Pisca enquanto estiver a procurar.
	Aparece quando o teclado estiver bloqueado.
DUP	Aparece quando um canal duplex estiver selecionado.
DUAL	Aparece durante o acompanhamento duplo.
TRI	Aparece durante o acompanhamento triplo.

ÍCONE	DESCRIÇÃO
	Indica o número do canal em funcionamento. Indica a condição selecionada no modo de configuração.
	Indica o canal assistente.
	Aparece ao configurar o volume.
	Aparece ao configurar o nível de supressão do ruído.
	Aparece ao configurar o modo.
	Aparece durante um aviso meteorológico.
WX	Aparece quando um canal meteorológico estiver selecionado.

FUNCIONAMENTO BÁSICO

■ Ligar/Desligar

1. Mantenha premido  durante 2 segundos para ligar.
2. Mantenha premido  novamente durante 1 segundo para desligar.

■ Regular o Nível do Volume

O nível do volume pode ser regulado com [VOL/SQL] e .

1. Prima [VOL/SQL] e depois  para regular o nível do volume.
 - "VOL" irá piscar.
 - Há 31 níveis de volume. OF significa que o volume está desativado.
 - Se não for realizada qualquer operação durante 5 segundos, o rádio volta ao modo normal.
2. Prima [VOL/SQL] novamente para sair do modo de regulação de volume.

■ Regular o Nível da Supressão do Ruído

O nível de supressão do ruído pode ser regulado com [VOL/SQL] e . Configure o nível de supressão de ruído adequado para receber melhor sinal e procurar de forma eficaz.

1. Prima [VOL/SQL] duas vezes e depois  para regular o nível de supressão do ruído.
 - "SQL" irá piscar.
 - O rádio tem 11 níveis de supressão do ruído. OP significa que está totalmente aberto. 10 é o nível máximo de supressão de ruído.

- Se não for realizada qualquer operação em 5 segundos, o rádio volta ao modo normal.
2. Prima [VOL/SQL] novamente para sair do modo de regulação do nível de supressão do ruído.

■ Transmitir e Receber

1. Prima [Hi/Lo] para selecionar a potência de transmissão.
 - "LOW" aparece quando selecionar a baixa potência.
 - Selecione a baixa potência para comunicações de curta distância e a elevada potência para comunicações de longa distância.
 - Alguns canais destinam-se apenas a transmissão de baixa potência
2. Prima e mantenha premido [PTT] para transmitir. Fale de seguida para o microfone.
 - Irá aparecer .
 - O canal 70 não pode ser utilizado para transmissões normais.
3. Solte [PTT] para receber.

NOTA:

- A transmissão sem antena danifica o rádio.
- Para impedir a transmissão contínua durante um longo período de tempo, ative a Função TOT através de um software de programação de PC.
- Mantenha o microfone a 5-10 cm da boca quando estiver a falar.

Receber

1. Entre no modo de regulação do volume. Prima  ou  para regular.

- Entre no modo de regulação do nível de supressão do ruído. Prima ou para regular.
 - " **BUSY** " irá aparecer e o altifalante emite som quando receber sinal.
 - O rádio tem uma função de economia de energia. A função de economia de energia é ativada automaticamente se não for recebido qualquer sinal durante 5 segundos.

■ Selecionar Grupo de Canal

Este rádio tem o Canal dos EUA, o Canal Internacional e o Canal do Canadá. Escolha os grupos de canais apropriados para a sua área de operação.

- Prima **[CH/WX]** para selecionar um grupo de canais normal.
 - Prima novamente se o rádio indicar o canal meteorológico.
- Prima e mantenha premida **[CH/WX]** para mudar o grupo de canais. O Canal dos EUA, Canal Internacional e Canal do Canadá podem ser selecionados em sequência.
- Prima ou para selecionar o canal.
 - "**DUP**" irá aparecer quando um canal duplex estiver selecionado.
 - "**A**" irá aparecer quando um canal simplex estiver selecionado.

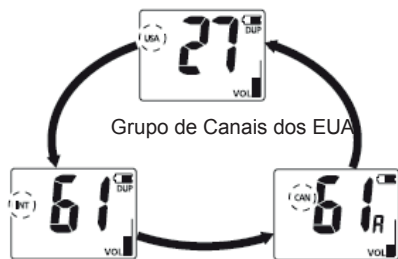

Grupo de Canais Internacionais Grupo de Canais do Canadá

■ Selecionar Canal

Canal 16

O Canal 16 é o canal de emergência e de segurança. É utilizado para estabelecer o contacto inicial com uma estação e para comunicações de emergência. O Canal 16 é monitorizado durante o acompanhamento duplo e triplo.

- Prima **[C/16]** para selecionar o Canal 16.
- Prima **[CH/WX]** para voltar ao canal utilizado antes do Canal 16. Prima ou para selecionar o canal em funcionamento.



Canal 16

Cada grupo de canais tem um Canal de Chamada. O Canal de Chamada é monitorizado durante o acompanhamento triplo. A predefinição de fábrica do Canal de Chamada é o Canal 9. Pode ser reprogramado.

- Prima e mantenha premido **[C/16]** durante 1,5 segundos para selecionar o Canal de Chamada do grupo de canais atual. Irá aparecer "**CALL**" e o número do canal de chamada.
- Prima **[CH/WX]** para voltar ao canal utilizado antes do canal de chamada. Ou prima ou para selecionar outro canal.



Canal Meteorológico

Este rádio tem 10 canais meteorológicos. Consegue detetar automaticamente um som de alerta meteorológico no canal meteorológico selecionado quando está a receber e a procurar.

1. Prima **[CH/WX]** para selecionar um canal meteorológico ou um canal normal.
 - "WX" aparece quando um canal meteorológico estiver selecionado.
 - "WX ALT" aparece quando o alerta meteorológico estiver ativo.
2. Prima **[A]** ou **[V]** para selecionar o canal.

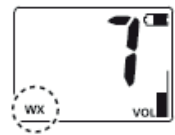

Editar Canal de Chamada

Pode ser editado um Canal de Chamada em cada grupo de canais. A predefinição de fábrica é o Canal 9.

1. Mantenha premido **[U/I/C]** durante 1 segundo para selecionar um grupo de canais pretendido (EUA, Internacional ou Canadá).
2. Mantenha premido **[C/16]** durante 1 segundo para selecionar o Canal de Chamada.
 - Irá aparecer "CALL" e o número do Canal de Chamada.
3. Mantenha premido **[C/16]** durante 3 segundos até se ouvir um longo som de "BIP" e dois sons de "DUDU" para entrar no modo de programação do Canal de Chamada.
 - O número do canal irá começar a piscar.



4. Prima **[A]** ou **[V]** para selecionar o Canal de Chamada pretendido.
5. Prima **[C/16]** para confirmar e guardar o Canal de Chamada.
 - Prima **[C/16]** para cancelar e sair.



Função de Controlo



A Função de Controlo pode abrir a supressão de ruídos e controlar sinais úteis. Para configurar a tecla de controlo, consulte a explicação na parte de trás do rádio.

- Mantenha premido **[MONI]** durante 2 segundos para ativar a função de controlo.
- "BUSY" irá piscar e será emitido um som quando a função de controlo estiver ativada.





■ Função de Volume Máximo

A Função de Volume Máximo pode maximizar temporariamente o nível de volume. Esta função é inválida quando o nível do volume alcançar 31.

1. Mantenha premido [VOL/SQL] e prima  para ativar esta função.
 - O volume ficará no máximo.
 - A barra indicadora do volume irá aparecer.
2. Mantenha premido [VOL/SQL] e prima  para desativar.

■ Função Modo Silêncio

A Função Modo Silêncio pode ser ativada temporariamente. Esta função é inválida quando o nível do volume estiver OF.

1. Mantenha premido [VOL/SQL] e prima  para ativar.
 - O volume fica silenciado.
 - A barra indicadora do volume irá piscar.
2. Mantenha premido [VOL/SQL] e prima  para desativar.

■ Retroiluminação Automática

A Função de Retroiluminação Automática é conveniente para utilização noturna. Esta função pode ser ativada e desativada no modo de configuração.

- Prima qualquer tecla exceto [PTT] para ativar a retroiluminação do teclado e do ecrã.
- A retroiluminação desliga-se automaticamente após 5 segundos sem utilização.

■ Bloquear Teclado

A Função de Bloquear Teclado bloqueia todas as teclas exceto [PTT], [VOL/SQL] e [LOCK] para evitar a mudança acidental de canal.

- Mantenha premido [LOCK] durante 1 segundo para ativar ou desativar esta função.

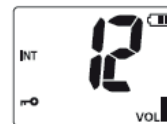

■ Função de Escoamento de Água por Vibração

A Função de Escoamento de Água por Vibração ajuda a escoar a água do invólucro do altifalante. Pode impedir a entrada de água que afetaria a qualidade do altifalante. O rádio emite um som de vibração quando esta função é ativada.

- Prima e mantenha premido [SCAN] e [Hi/Lo] ao mesmo tempo para ativar.
- Será emitido um som profundo durante 10 segundos para escoar a água.
- As teclas não podem ser utilizadas enquanto esta função estiver ativa.

FUNCIONAMENTO DA

Tipos de Procura

Os Tipos de Procura, incluindo a pesquisa normal e a pesquisa prioritária, podem ser selecionados no modo de configuração (consulte a parte do funcionamento do modo de configuração).

O canal meteorológico será igualmente procurado se a função de alerta meteorológico estiver ativa.

Configure os canais TAG antes de procurar. Cancele a TAG para os canais que não necessitam de ser procurados.

Procura normal: Procurar canais TAG. O Canal 16 não será procurado se não estiver configurado como canal TAG.

Procura prioritária: Procura o Canal 16 durante a procura normal.

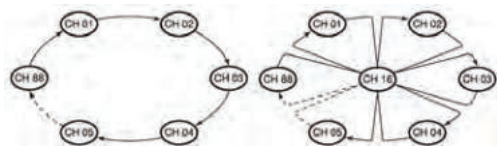

Procura Normal

Procura Prioritária

Configurar Canais TAG

Coloque a TAG (★) para os canais que necessitam de ser procurados. Cancele a TAG

(★) para os que não são necessários. Os canais não marcados serão ignorados durante a procura.

Configurar/Cancelar Canais de TAG Único

1. Prima [U/I/C] para selecionar o grupo de canais.

2. Prima [↔] ou [↵] para selecionar o Canal TAG pretendido.
3. Mantenha premido [FAV/TAG] durante 1 segundo para configurar o canal atual como um canal TAG.
 - Irá aparecer no ecrã "★".
4. Mantenha premido [FAV/TAG] novamente durante 1 segundo para cancelar o canal TAG.
 - "★" irá desaparecer do ecrã.

Configurar/Cancelar Todos os Canais TAG

1. Desligue o dispositivo. Mantenha premido [FAV/TAG] e prima [⏻] para ligar. Todos os canais TAG serão cancelados no grupo de canais selecionado.
2. Repita a ação anterior para configurar todos os canais como canais TAG.

Configurar Canais TAG

Configure o temporizador de continuação da procura no modo de configuração.

1. Prima [SCAN] para iniciar a procura normal ou a procura prioritária.
 - "SCAN" irá piscar no ecrã.
 - Durante a procura prioritária, "16" irá aparecer no ecrã do subcanal.
 - A procura será interrompida quando se receber um sinal (o tempo de continuação pode ser configurado no modo de configuração).
 - O Canal 16 é controlado na procura prioritária.
 - Prima [↔] ou [↵] para mudar a direção da busca.
2. Prima [SCAN] para parar de procurar. Ou prima [PTT], [C/16], [CH/WX] e [U/I/C] para parar

ACOMPANHAMENTO DUPLO/TRIPLO

■ Descrição

Este rádio possui ACOMPANHAMENTO DUPLO/TRIPLO, que podem ser selecionados no modo de configuração.

Acompanhamento duplo: Acompanha e monitoriza alternadamente o canal atual e o Canal 16.

Acompanhamento triplo: Acompanha e monitoriza alternadamente o canal atual, o Canal 16 e o Canal de Chamada.

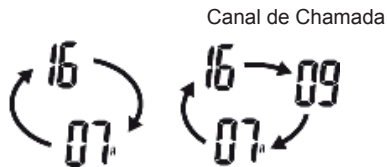

Acompanhamento Duplo

Acompanhamento Triplo

Receção de sinal durante o acompanhamento e monitorização:

• Sinal recebido no Canal 16

O acompanhamento duplo/triplo é interrompido no canal 16 até que o sinal desapareça.

• Sinal recebido no Canal de Chamada

O acompanhamento triplo é alterado para o acompanhamento duplo até que o sinal no Canal de Chamada desapareça.

■ Funcionamento

1. Mantenha premido [SCAN/DUAL] durante 1 segundo para iniciar o acompanhamento duplo/triplo.
 - "DW" irá piscar durante o acompanhamento duplo; "TW" irá piscar durante o acompanhamento triplo.
 - Será emitido um som de "BIP" quando receber um sinal no Canal 16.
 - O acompanhamento triplo é alterado para o acompanhamento duplo quando se receber um sinal no Canal CALL.
2. Prima [SCAN/DUAL] para cancelar o acompanhamento duplo/triplo.

Por exemplo: Acompanhamento triplo do Canal Internacional 01.

Acompanhamento triplo iniciado.



Sinal recebido no canal de chamada 09.



O acompanhamento triplo continua após o sinal ter desaparecido.



O canal 16 é aberto quando se receber um sinal no Canal 16.



MODO DE CONFIGURAÇÃO

■ Funcionamento do Modo de Configuração

O Modo de Configuração pode ser utilizado para alterar as definições da função do rádio. As configurações de funções incluem Som de Confirmação, Alerta Meteorológico, Temporizador de Continuação da Procura, Procura Automática, Acompanhamento Duplo/Triplo, Função da Tecla de Controlo, Retroiluminação Automática, Contraste do Ecrã, Economia de Energia, Sinal de Flutuação e Escoamento de Água por Vibração.

Funcionamento do modo de configuração como em baixo.

1. Desligue o dispositivo.
2. Prima e mantenha premido **[VOL/SQL]** e ligue o dispositivo para entrar no modo de configuração.
3. Solte **[VOL/SQL]**, no ecrã irá aparecer "bBEEP".
4. Prima **[VOL/SQL]** para selecionar os itens de configuração pretendidos.
5. Prima **[Lvl]** ou **[Vl]** para selecionar o parâmetro de configuração pretendido.
6. Prima **[C/16]** para sair do modo de configuração.

N.º	No ecrã	Itens de Configuração	Opções de Parâmetros de Configuração	Valor Predefinido
1	bEEP	Som de Confirmação	oF (DESLIGADO) / on (LIGADO)	on (LIGADO)
2	ALrt	Alerta Meteorológico	oF (DESLIGADO) / on (LIGADO)	oF (DESLIGADO)
3	Pr.o	Procura Prioritária	oF (DESLIGADO) / on (LIGADO)	oF (DESLIGADO)
4	S.t.	Temporizador de Continuação da Procura	oF (DESLIGADO) / on (LIGADO)	oF (DESLIGADO)
5	Auto	Procura Automática	oF (DESLIGADO) / on (LIGADO)	oF (DESLIGADO)
6	dt	Acompanhamento Duplo/Triplo	d (Acompanhamento duplo) / t (Acompanhamento triplo)	d (Acompanhamento Duplo)
7	SQLS	Função da Tecla de Controlo	Pu (Apertar) / Ho (Manter)	Pu (Apertar)
8	Albi	Retroiluminação Automática	oF (DESLIGADO) / on (LIGADO)	on (LIGADO)
9	LcdC	Contraste do Ecrã	Hi (Alto) / Lo (Baixo)	Hi (Alto)
10	P.SR	Economia de Energia Automática	oF (DESLIGADO) / on (LIGADO)	Ligado
11	FlAr	Sinal de Flutuação	oF (DESLIGADO) / on (LIGADO)	oF (DESLIGADO)
12	AguaR	Função de Escoamento de Água por Vibração	oF (Desligado) / 2 / 5 / 10 (segundos)	oF (DESLIGADO)

■ Funcionamento do Modo de Configuração

❖ Som de Confirmação

Liga/desliga o som de confirmação durante o funcionamento.

❖ Alerta Meteorológico

A estação de transmissão U.S.A. NOAA transmite um alerta meteorológico se houver informações meteorológicas significativas. Quando a função de aviso meteorológico estiver ativa, o rádio irá enviar um alerta.

" WX 🔄 " pisca simultaneamente. O canal meteorológico atual será pesquisado durante a procura.

• Com esta função ativa, " WX 🔄 " aparece quando o canal meteorológico estiver selecionado.

❖ Procura Prioritária

O rádio tem 2 tipos de procura: Procura Normal (of) e Procura Prioritária (on). A procura normal pesquisa todos os canais TAG no grupo de canais selecionado. A procura prioritária pesquisa o Canal 16 durante a procura normal.

❖ Temporizador de Continuação da Procura

O Temporizador de Continuação da Procura pode ser desligado (of)/ligado (on).

- **(of)**: A procura será interrompida até que o sinal desapareça.
- **(on)**: A procura será interrompida por 5 segundos e depois irá continuar.

❖ Procura Automática

A Procura Automática será ativada quando não se receber nenhum sinal e não se realizar nenhuma operação durante 30 segundos.

❖ Acompanhamento Duplo/Triplo

Seleciona o acompanhamento duplo (d-)/triplo (t-).

❖ Função da Tecla de Controlo

Após premir a Tecla de Controlo, a função de inibição da supressão do ruído será desligada para controlar o canal em funcionamento. Existem duas opções para desbloquear o teclado.

• **Pu (APERTAR)**: Prima e mantenha premido [MONI], será emitido som do altifalante. Mantenha premido [MONI], o altifalante irá continuar desbloqueado. Solte [MONI], o altifalante ficará bloqueado.

• **Ho (MANTER)**: Prima e mantenha premido [MONI] durante 1 segundo, será emitido som do altifalante. O modo permanece quando soltar [MONI]. Prima outra tecla para desligar o altifalante.

❖ Retroiluminação Automática

A Função de Retroiluminação Automática é conveniente para a utilização noturna. Prima qualquer tecla exceto [PTT] para ativar a retroiluminação do teclado e do ecrã.

• A retroiluminação desliga-se automaticamente após 5 segundos sem utilização.

❖ Contraste do Ecrã

O Contraste do Ecrã pode ser selecionado de acordo com o ambiente de utilização. Pode ser configurado como "Hi" (alto) ou "Lo" (baixo).

❖ Economia de Energia

A Função de Economia de Energia pode reduzir o gasto atual e aumentar o tempo útil da bateria.

Quando a função de economia de energia estiver ativa, o rádio irá entrar automaticamente no modo de economia de energia se nenhum sinal for recebido ou se nenhuma operação for realizada dentro de 5 segundos.

Sinal de Flutuação

O rádio irá flutuar automaticamente se cair à água, emitindo um aviso sonoro e luminoso intermitente, fazendo com que seja fácil de encontrar.

O rádio irá emitir um aviso sonoro intermitente quando estiver a flutuar na água. Esta função é interrompida automaticamente quando se pressionar qualquer tecla ou se for retirado da água durante 10 segundos.

Função de Escoamento de Água por Vibração

A Função de Escoamento de Água por Vibração será ativada automaticamente quando o rádio for retirado da água.

Esta função é ativada automaticamente após o sinal sonoro de flutuação terminar. O altifalante emite um som profundo de vibração durante 5 ou 10 segundos para escoar a água.

NOTA: Esta função é inválida se utilizar um microfone altifalante externo.

■ Lista de Canais VHF Marítimos

USA-Canal dos EUA, INT-Canal Internacional, CAN-Canal do Canadá

Número do Canal			Frequência (MHz)		Número do Canal			Frequência (MHz)		Número do Canal			Frequência (MHz)		Número do Canal			Frequência (MHz)	
USA	INT	CAN	Transmitir	Receber	USA	INT	CAN	Transmitir	Receber	USA	INT	CAN	Transmitir	Receber	USA	INT	CAN	Transmitir	Receber
	01	01	156,050	160,650	20A			157,000	157,000	66A	66A	66A*1	156,325	156,325	85	85	85	157,275	161,875
01A			156,050	156,050		21	21	157,050	161,650	67	67	67	156,375	156,375	85A			157,275	157,275
	02	02	156,100	160,700	21A		21A	157,050	157,050	68	68	68	156,425	156,425	86	86	86	157,175	161,925
	03	03	156,150	160,750			21b	Apenas RX	161,650	69	69	69	156,475	156,475	86A			157,325	157,325
03A			156,150	156,150		22		157,100	161,700	70	70	70	Apenas RX	156,525	87	87	87	157,375	161,975
	04		156,200	160,800	22A		22A	157,100	157,100	71	71	71	156,575	156,575	87A			157,375	157,375
	04A		156,200	156,200		23	23	157,150	161,750	72	72	72	156,625	156,625	88	88	88	157,425	162,025
	05		156,250	160,850	23A			157,150	157,150	73	73	73	156,675	156,675	88A			157,425	157,425
05A		05A	156,250	156,250	24	24	24	157,200	161,800	74	74	74	156,725	156,725	1019*3			156,950	156,950
06	06	06	156,300	156,300	25	25	25	157,250	161,850	75*1	75*1	75*1	156,775	156,775	1020*3			157,000	157,000
	07		156,350	160,950			25b	Apenas RX	161,850	76*1	76*1	76*1	156,825	156,825	1078*3			156,925	156,925
07A		07A	156,350	156,350	26	26	26	157,300	161,900	77*1	77	77*1	156,875	156,875	1079*3			156,975	156,975
08	08	08	156,400	156,400	27	27	27	157,350	161,950		78		156,925	156,525		A1*2		161,975	161,975
09	09	09	156,450	156,450	28	28	28	157,400	162,000	78A		78A	156,925	156,925		A2*2		162,025	162,025
10	10	10	156,500	156,500			28b	Apenas RX	162,000		79		156,975	161,575					
11	11	11	156,550	156,550		60	60	156,025	160,625	79A		79A	156,975	156,975	Canal WX		Frequência (MHz)		
12	12	12	156,600	156,600		61		156,075	160,675		80		157,025	161,625			Transmitir	Receber	
13*1	13	13*1	156,650	156,650	61A		61A	156,075	156,075	80A		80A	156,025	157,025	1			Apenas RX	162,550
14	14	14	156,700	156,700		62		156,125	160,725		81		157,075	161,675	2			Apenas RX	162,400
15*1	15*1	15*1	156,750	156,750			62A	156,125	156,125	81A		81A	157,075	157,075	3			Apenas RX	162,475
16	16	16	156,800	156,800		63		156,175	160,775		82		157,125	161,725	4			Apenas RX	162,425
17*1	17	17*1	156,850	156,850	63A			156,175	156,175	82A		82A	157,125	157,125	5			Apenas RX	162,450
	18		156,900	161,500		64	64	156,225	160,825		83	83	157,175	161,775	6			Apenas RX	162,500
18A		18A	156,900	156,900	64A		64A	156,225	156,225	83A		83A	157,175	157,175	7			Apenas RX	162,525
	19		156,950	161,550		65		156,275	160,875			83b	Apenas RX	161,775	8			Apenas RX	161,650
19A		19A	156,950	156,950	65A	65A	65A	156,275	156,275	84	84	84	157,225	161,825	9			Apenas RX	161,775
20	20	20*1	157,000	161,600		66		156,325	160,925	84A			157,225	157,225	10			Apenas RX	163,275

*1 Baixa energia apenas.

*2 Apenas para a versão australiana.

*3 Apenas para a versão dos EUA.

ESPECIFICAÇÃO

Especificação Geral	
Gama de Frequências	TX: 156,000~161,450 MHz RX: 156,000~163,425 MHz
Tipo de Emissão	FM (16K0G3E)
Bateria	DC 3,7 V, 1750 mAh de íons de lítio
Estabilidade da Frequência	± 10 ppm
Temperatura de Funcionamento	-15 °C ~ +55 °C
Dimensões (A×L×P)	140 mm × 64 mm × 35 mm
Peso	220 g (com a bateria, antena e presilha para o cinto)

Especificação do Transmissor	
Potência de Saída	5 W/1 W
Máx. Desvio de Frequência	±5 kHz
Emissão Espúria	≤0,25 μW
Potência de Canal Adjacente	≥70 dB
Distorção Harmónica	≤10%
Drenagem da Corrente	≤1,5 A (alta potência)
	≤0,9 A (baixa potência)
	≤0,35 A (saída de áudio máx.)

Especificação do Recetor	
Sensibilidade do Recetor	≤0,22 μV
Sensibilidade da supressão do ruído	≤0,22 μV
HUM e Ruído	≥40 dB
Seletividade de Canal Adjacente	≥70 dB
Resposta Espúria	≥70 dB
Rejeição de Intermodulação	≥68 dB
Potência da Saída de Áudio	≥0,6 W (10%)

RESOLUÇÃO DE PROBLEMAS

PROBLEMA	POSSÍVEL CAUSA	SOLUÇÃO	REF.
O dispositivo não liga.	<ul style="list-style-type: none"> • A bateria está esgotada. 	<ul style="list-style-type: none"> • Carregue a bateria. 	• 1
Não é possível transmitir. A transmissão em alta potência não funciona.	<ul style="list-style-type: none"> • Alguns canais estão limitados a transmissão de baixa potência. • A bateria está esgotada • Transmissão de baixa potência. • Funciona no Canal Meteorológico ou no Canal 70. 	<ul style="list-style-type: none"> • Mude para canais sem limite de potência de saída. • Carregue a bateria. • Prima [Hi/Lo] para selecionar uma transmissão de alta potência. • Saia do Canal Meteorológico ou do Canal 70. 	<ul style="list-style-type: none"> • 5, 6 • 1 • 5 • 6
Não é possível mudar de canal.	<ul style="list-style-type: none"> • O teclado está bloqueado. 	<ul style="list-style-type: none"> • Mantenha premido [LOCK] durante 1 segundo para desativar a função de bloqueio de teclado. 	• 7
Não é possível procurar.	<ul style="list-style-type: none"> • Não estão configurados canais TAG. 	<ul style="list-style-type: none"> • Configure canais TAG. 	• 8
Não é possível comunicar no mesmo canal.	<ul style="list-style-type: none"> • É um canal duplex (DUP). • Funciona num grupo de canais autoconfigurado. 	<ul style="list-style-type: none"> • Selecione o canal. • Configure a mesma frequência de canal. 	<ul style="list-style-type: none"> • 6 • 6
Não é emitido nenhum som de confirmação.	<ul style="list-style-type: none"> • O som de confirmação está desligado. 	<ul style="list-style-type: none"> • Ative o som de confirmação no modo de configuração. 	• 10
O altifalante não emite som.	<ul style="list-style-type: none"> • O nível de supressão de ruído é demasiado alto. • O nível do volume é demasiado baixo. • Entrou água no altifalante. 	<ul style="list-style-type: none"> • Configure o nível correto de supressão de ruído. • Aumente o volume. • Retire a água do altifalante. 	<ul style="list-style-type: none"> • 5 • 5 • 7
O sinal da bateria pisca e indica "ER" e "CHG".	<ul style="list-style-type: none"> • O limite de temperatura para carregar excedeu 0~+45 °C. • Carregar de forma contínua faz com que a bateria aqueça bastante. 	<ul style="list-style-type: none"> • Coloque o rádio num local frio. 	---
Não carrega completamente.	<ul style="list-style-type: none"> • Está ligado enquanto carrega. • O tempo de vida útil da bateria interior é demasiado curto. 	<ul style="list-style-type: none"> • Ligue e carregue novamente. • Troque por uma bateria do seu fornecedor local. 	• 1



www.plastimo.com